



SL Pomivalni stroj
TR Bulaşık Makinesi

Navodila za uporabo 2
Kullanma Kılavuzu 28

KAZALO

1. VARNOSTNE INFORMACIJE.....	3
2. VARNOSTNA NAVODILA.....	4
3. OPIS IZDELKA.....	6
4. UPRAVLJALNA PLOŠČA.....	7
5. PROGRAMI.....	8
6. MOŽNOSTI.....	10
7. NASTAVITVE.....	11
8. PRED PRVO UPORABO.....	14
9. DNEVNA UPORABA.....	15
10. NAMIGI IN NASVETI.....	17
11. SKRB IN ČIŠČENJE.....	19
12. ODPRAVLJANJE NAPAK.....	22
13. TEHNIČNI PODATKI.....	27
14. SKRB ZA OKOLJE.....	27

MISLIMO NA VAS

Zahvaljujemo se vam, da ste kupili napravo Electrolux. Izbrali ste izdelek, ki s sabo prinaša večdesetletne strokovne izkušnje in inovacije. Ta genialen in eleganten izdelek je bil zasnovan z vami v mislih. Kadar koli ga uporabite, ste tako lahko prepričani, da boste vsakič dobili odlične rezultate. Pozdravljeni pri podjetju Electrolux.

Obiščite naše spletno mesto za



Pridobitev nasvetov glede uporabe, brošure, odpravljanje težav, servisne informacije in informacije glede popravil:

www.electrolux.com/support



Registrirajte izdelek za večjo uporabnost:

www.registerelectrolux.com



Kupite dodatno opremo, potrošno blago in originalne nadomestne dele za vašo napravo:

www.electrolux.com/shop

SKRB ZA STRANKE IN SERVIS

Vedno uporabite samo originalne rezervne dele.

Ko kličete servis, imejte pri roki naslednje podatke: Model, številka izdelka, serijska številka.

Podatke najdete na ploščici za tehnične navedbe.

 Opozorilo / varnostne informacije

 Splošni podatki in nasveti

 Informacije o varovanju okolja

Pridržujemo si pravico do sprememb.

1. ⚠ VARNOSTNE INFORMACIJE

Pred namestitvijo in uporabo naprave natančno preberite priložena navodila. Proizvajalec ni odgovoren za poškodbe ali škodo, nastalo zaradi nepravilne namestitve ali uporabe. Navodila vedno shranite na varnem in dostopnem mestu za poznejšo uporabo.

1.1 Varnost otrok in ranljivih oseb

- To napravo lahko otroci od osmega leta naprej ter osebe z zmanjšanimi telesnimi, čutnimi ali razumskimi sposobnostmi ali s pomanjkanjem izkušenj ter znanja uporabljajo le pod nadzorom ali če so dobile ustrezna navodila glede varne uporabe naprave in če se zavedajo nevarnosti, ki obstajajo.
- Otroci med tretjim in osmim letom starosti ter invalidi se napravi ne smejo približevati, če niso pod stalnim nadzorom.
- Otroci, mlajši od treh let, se ne smejo približevati napravi, če niso pod stalnim nadzorom.
- Otroci morajo biti pod nadzorom, da se z napravo ne igrajo.
- Pralna sredstva hranite zunaj dosega otrok.
- Ko so vrata naprave odprta, poskrbite, da so otroci in hišni ljubljenci dovolj oddaljeni od naprave.
- Otroci ne smejo izvajati čiščenja in uporabniškega vzdrževanja naprave, če ni zagotovljen nadzor.

1.2 Splošna varnost

- Ta naprava je namenjena samo pomivanju gospodinjskih posod in namiznega pribora.
- Ta naprava je namenjena zgolj uporabi v gospodinjstvu v notranjem okolju.
- Ta naprava se lahko uporablja v pisarnah, hotelskih sobah, sobah motelov, kjer nudijo prenočišča z zajtrkom, kmečkih turizmih in drugih podobnih nastanitvenih objektih, kjer takšna uporaba ne presega (povprečnih) ravni domače uporabe.

- Ne spreminjajte specifikacij te naprave.
- Delovni tlak vode (najmanjši in največji) mora biti med 0.5 (0.05) / 10 (1.0) bari (MPa).
- Upoštevajte največje število pogrinjkov, ki je 14.
- Če je napajalni kabel poškodovan, ga mora v izogib nevarnostim zamenjati proizvajalec, zastopnik njegovega pooblaščenega servisnega centra ali druga strokovno usposobljena oseba.
- **OPOZORILO:** Nože in druge kuhinjske pripomočke z ostrimi konicami je treba naložiti v košaro tako, da so njihove konice usmerjene navzdol ali nameščene v vodoravni položaj.
- Naprave z odprtimi vrati ne puščajte brez nadzora, da po nesreči ne stopite nanje.
- Pred vsakršnim vzdrževanjem izklopite napravo in iztaknite vtič iz vtičnice.
- Za čiščenje naprave ne uporabljajte visokotlačnega vodnega pršca in/ali pare.
- Če ima naprava na dnu prezračevalne odprtine, te ne smejo biti prekrite, npr. s preprogo.
- Naprava mora biti priključena na vodovodni sistem z novimi kompleti cevi. Za ta namen ne uporabite starih, že uporabljenih kompletov cevi.

2. VARNOSTNA NAVODILA

2.1 Montaža



OPOZORILO!

To napravo lahko namesti le strokovno usposobljena oseba.

- Odstranite vso embalažo.
- Ne nameščajte ali uporabljajte poškodovane naprave.
- Upoštevajte navodila za namestitev, priložena napravi.
- Pri premikanju naprave bodite pazljivi, ker je težka. Vedno uporabljajte zaščitne rokavice in priloženo obutev.
- Naprave ne nameščajte ali uporabljajte na mestu, kjer lahko temperatura pade pod 0 °C.

- Napravo namestite na varno in primerno mesto, ki ustreza zahtevam za namestitvev.

2.2 Električne povezave



OPOZORILO!

Nevarnost požara in električnega udara.

- Opozorilo: ta naprava je namenjena namestitvi/priključitvi na ozemljitveni priključek v zgradbi.
- Preverite, ali so parametri s ploščice za tehnične navedbe združljivi z električno napetostjo omrežja.
- Vedno uporabite pravilno nameščeno varnostno vtičnico.

- Ne uporabljajte razdelilnikov in podaljškov.
- Pazite, da ne poškodujete vtiča in kabla. Če je treba kabel zamenjati, mora to storiti osebje pooblaščenega servisnega centra.
- Vtič vtaknite v vtičnico šele ob koncu nameščanja. Poskrbite, da bo vtič dosegljiv tudi po namestitvi.
- Ne vlečite za električni priključni kabel, če želite izključiti napravo. Vedno povlecite za vtič.
- Ta naprava ima vtič s 13-ampersko varovalko. Če je treba zamenjati varovalko v vtiču, uporabite samo 13-ampersko varovalko ASTA (BS 1362) (samo VB in Irska).

2.3 Priključitev cevi za vodo

- Ne poškodujte cevi za vodo.
- Pred priključitvijo na nove cevi, cevi, ki že dolgo niso bile v uporabi, tam, kjer so bila izvedena popravila ali nameščene nove naprave (vodni števci itd.), naj voda teče toliko časa, da bo čista in prozorna.
- Med in po prvi uporabi naprave se prepričajte, da ni prisotnih vidnih iztekanj vode.
- Brez električnega napajanja sistem za zaščito vode ne deluje. V tem primeru obstaja nevarnost poplave.
- Cev za dovod vode ima varnostni ventil in ovoj z notranjim priključnim kablom.

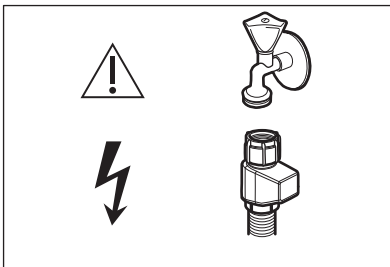

! **OPOZORILO!**
Nevarna napetost.

- V primeru poškodbe cevi za dovod vode takoj zaprite pipo in iztaknite vtič iz omrežne vtičnice. Za zamenjavo cevi za dovod vode se obrnite na pooblaščen servisni center.

2.4 Uporaba

- Ne postavljajte vnetljivih izdelkov ali predmetov, ki so prepojeni z vnetljivimi izdelki, v napravo, blizu nje ali nanjo.
- Pomivalna sredstva so nevarna. Upoštevajte varnostna navodila z embalaže pomivalnega sredstva.
- Ne pijte vode iz naprave in se ne igrajte z njo.
- Ne odstranite posode iz naprave, dokler se program ne zaključi. Nekaj pomivalnega sredstva lahko ostane na posodi.
- Ne shranjujte predmetov na odprta vrata naprave in ne pritiskajte nanje.
- Iz naprave se lahko sprošča vroča para, če vrata odprete med delovanjem naprave.

2.5 Servis

- Za popravilo naprave se obrnite na pooblaščen servisni center. Uporabite samo originalne rezervne dele.
- Samopopravila ali nestrokovna popravila lahko vplivajo na varnost, zaradi česar lahko preneha veljati garancija.
- Naslednji nadomestni deli bodo na voljo sedem let po ukinitvi modela: motor, cirkulacijska in odtočna črpalka, grelci in grelni elementi, vključno s toplotnimi črpalkami, cevjem in ustrezno opremo, vključno s cevmi, ventili, filtri in elementi za preprečevanje iztekanja vode, konstrukcijskimi in notranjimi deli, ki so povezani s sestavi vrat, tiskanim vezjem, elektronskimi prikazovalniki, tlačnimi stikali, termostati in tipali, programsko in strojno opremo, vključno s ponastavitveno programsko opremo. Nekateri od teh nadomestnih delov so na voljo samo usposobljenim servisernem, vsi nadomestni deli pa niso primerni za vse modele.
- Naslednji nadomestni deli bodo na voljo 10 let po ukinitvi modela: tečaj in tesnila vrat, druga tesnila, brizgalne ročice, odtočni filtri, notranje police in pomožni plastični deli, kot so košare in pokrovi.
- O žarnicah v izdelku in nadomestnih žarnicah, ki se prodajajo ločeno: Te

žarnice so zasnovane za ekstremne pogoje v gospodinskih aparatih, kot so izjemne temperature, vibracije in vlažnosti, ali za sporočanje informacij o delovanju aparata. Niso namenjene za uporabo drugje in niso primerne za sobno razsvetljavo v gospodinjstvu

- Napravo izključite iz napajanja.
- Odrežite električni priključni kabel in ga zavržite.
- Odstranite zapah in na ta način preprečite, da bi se otroci in živali zaprli v napravo.

2.6 Odstranjevanje



OPOZORILO!

Nevarnost poškodbe ali zadušitve.

3. OPIS IZDELKA

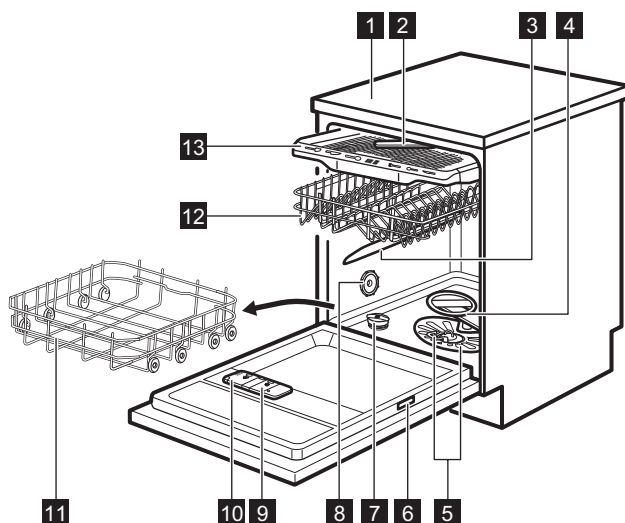

- 1** Delovna površina
- 2** Brizgalna ročica na stropu
- 3** Zgornja brizgalna ročica
- 4** Spodnja brizgalna ročica
- 5** Filtri
- 6** Ploščica za tehnične navedbe
- 7** Vsebnik za sol
- 8** Odzračevalnik
- 9** Predal sredstva za izpiranje

- 10** Predal za pralno sredstvo
- 11** Spodnja košara
- 12** Zgornja košara
- 13** Predal za pribor



Slika predstavlja splošni pregled. Za več informacij si oglejte druga poglavja in/ali dokumente, ki so priloženi napravi.

4. UPRAVLJALNA PLOŠČA

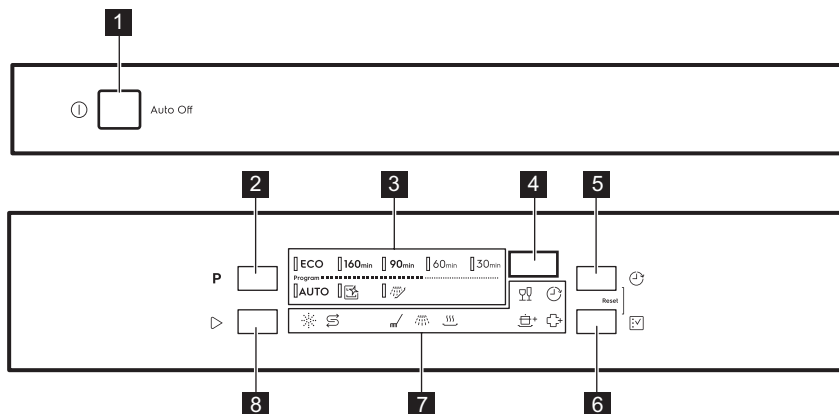

- | | |
|------------------------------------|-------------------------------|
| 1 Tipka za vklop/izklop | 6 Tipka Možnost |
| 2 Tipka Program | 7 Indikatorji |
| 3 Programski indikatorji | 8 Tipka Zaeetek |
| 4 Prikazovalnik | |
| 5 Tipka Zamik vklopa | |



4.1 Indikatorji

Indikator	Opis
	Indikator za sol. Sveti, ko je potrebno polnjenje posode za sol. Nikoli ne sveti med delovanjem programov.
	Indikator sredstva za izpiranje. Sveti, ko je potrebno polnjenje predala sredstva za izpiranje. Nikoli ne sveti med delovanjem programov.
	Indikator faze pranja. Sveti med pomivanjem.
	Indikator izpiranja. Sveti med izpiranjem.
	Indikator faze sušenja. Sveti ob izbiri programa s fazo sušenja. Utripa med sušenjem.
	Indikator zamika vklopa. Sveti, ko nastavite zakasnjjen vklop.
	Indikator GlassCare.
	Indikator ExtraPower.
	Indikator ExtraHygiene.

5. PROGRAMI

Vrstni red programov v razpredelnici morda ne odraža njihovega zaporedja na upravljalni plošči.

Program	Količina posode v pomivalnem stroju	Stopnja umazanosti	Faze programa	Možnosti
ECO 1)	Posoda, pribor, lonci, ponve	Običajna, nekoliko zasušena umazanija	<ul style="list-style-type: none"> • Predpranje • Pomivanje posode pri 50 °C • Vmesno izpiranje • Končno izpiranje 55 °C • Sušenje • AirDry ²⁾ 	<ul style="list-style-type: none"> • ExtraPower • GlassCare • ExtraHygiene
160min	Posoda, pribor, lonci, ponve	Običajna do močna zasušena umazanija	<ul style="list-style-type: none"> • Predpranje • Pomivanje posode pri 60 °C • Vmesno izpiranje • Končno izpiranje 60 °C • Sušenje • AirDry ²⁾ 	<ul style="list-style-type: none"> • ExtraPower • GlassCare • ExtraHygiene
90min	Posoda, pribor, lonci, ponve	Običajna, nekoliko zasušena umazanija	<ul style="list-style-type: none"> • Pomivanje posode pri 60 °C • Vmesno izpiranje • Končno izpiranje 55 °C • Sušenje • AirDry ²⁾ 	<ul style="list-style-type: none"> • ExtraPower • GlassCare • ExtraHygiene
60min	Posoda, pribor	Sveža, nekoliko zasušena umazanija	<ul style="list-style-type: none"> • Pomivanje posode pri 60 °C • Vmesno izpiranje • Končno izpiranje 50 °C • AirDry ²⁾ 	<ul style="list-style-type: none"> • ExtraPower • GlassCare • ExtraHygiene
30min	Posoda, pribor	Sveže	<ul style="list-style-type: none"> • Pomivanje posode pri 50 °C • Vmesno izpiranje • Končno izpiranje 50 °C • AirDry ²⁾ 	<ul style="list-style-type: none"> • ExtraPower • GlassCare • ExtraHygiene

Program	Količina posode v pomivalnem stroju	Stopnja umazanosti	Faze programa	Možnosti
AUTO 3)	Posoda, pribor, lonci, ponve	Vse	<ul style="list-style-type: none"> • Predpranje • Pomivanje posode pri 50–60 °C • Vmesno izpiranje • Končno izpiranje 60 °C • Sušenje • AirDry 2) 	
 4)	Brez	Čiščenje notranjosti naprave	<ul style="list-style-type: none"> • Čiščenje 70 °C • Vmesno izpiranje • Končno izpiranje • AirDry 2) 	
 5)	Vse	Vse	<ul style="list-style-type: none"> • Predpranje 	

1) Ta program vam omogoča najvarčnejšo porabo vode in energije za običajno umazana porcelan in jedilni pribor. To je standardni program za preizkuševalne inštitute. Ta program se uporablja za ocenitev združljivosti z uredbo Komisije Ecodesign (EU) 2019/2022.

2) Samodejno odpiranje vrat v fazi sušenja. Oglejte si »Nastavitve«.

3) Naprava zazna stopnjo umazanosti in količino posode v košarah. Samodejno prilagodi temperaturo in količino vode, porabo energije ter čas trajanja programa.

4) Ta program je namenjen učinkovitemu čiščenju notranjosti naprave. Odstranjuje vodni kamen in preprečuje kopičenje maščob. Program morate zagnati vsaj na dva meseca s praznim strojem s sredstvom za odstranjevanje vodnega kamna ali čistilnim sredstvom, namenjenim pomivalnim strojem.

5) S tem programom lahko s posode hitro izperete ostanke hrane in preprečite nastajanje neprijetnih vonjav v napravi. S tem programom ne uporabljajte detergenta.

5.1 Vrednosti porabe

Program 1)2)	Voda (l)	Energija (kWh)	Trajanje (min)
ECO	10.5	0.848	240
160_{min}	11.8	1.220	160
90_{min}	11.1	1.170	90
60_{min}	11.5	0.940	60
30_{min}	11.0	0.610	30
AUTO	11.5	1.290	170
	10.6	0.680	60

Program 1)2)	Voda (l)	Energija (kWh)	Trajanje (min)
	5.0	0.020	15

1) Vrednosti so odvisne od tlaka in temperature vode, nihanja v električnem napajanju, možnosti, količine posod in stopnje umazanije.

2) Vrednosti za programe, ki niso program ECO, so samo vzorčne.

5.2 Informacije za testne inštitute

Za prejemanje potrebnih informacij glede preizkusa učinkovitosti (npr. v skladu z EN60436) pošljite elektronsko pošto na:

info.test@dishwasher-production.com

Če želite, vključite številko izdelka (PNC) s ploščice za tehnične navedbe.

Za vsa druga vprašanja glede pomivalnega stroja si oglejte servisno knjigo, ki je priložena napravi.

6. MOŽNOSTI

 Funkcije morate vklopiti pred vsakim zagonom programa. Možnosti ni mogoče vklopiti ali izklopiti med izvajanjem programa.

 S tipko se pomikate med razpoložljivimi funkcijami in možnimi kombinacijami.

 Vse možnosti niso združljive. Če ste izbrali nezdružljive funkcije, bo naprava samodejno izklopila eno ali več izmed njih. Svetijo samo indikatorji še vedno vklopljenih funkcij.



 Če funkcija ni primerna za program, ustrezni indikator ne sveti ali pa nekaj sekund utripa hitro in nato ugasne.

 Vklop funkcij lahko vpliva na porabo vode in energije, kot tudi na trajanje programa.

6.1 GlassCare

Ta funkcija pred poškodbami zaščiti občutljivo posodo, zlasti kozarce. Preprečuje hitre spremembe temperature pomivanja izbranega programa in jo zniža na 45 °C.

Vklop funkcije GlassCare



Pritiskajte , dokler ne zasveti indikator .

Prikazovalnik prikazuje posodobljeno trajanje programa.

6.2 ExtraPower

Ta funkcija izboljša rezultate pomivanja izbranega programa. Poviša temperaturo pomivanja in podaljša trajanje.

Vklop funkcije ExtraPower



Pritiskajte , dokler ne zasveti indikator .

Prikazovalnik prikazuje posodobljeno trajanje programa.

6.3 ExtraHygiene

Ta funkcija zagotavlja boljše rezultate čiščenja, tako da med zadnjo fazo izpiranja vsaj 10 minut ohranja temperaturo med 65 °C in 70 °C.

Vklop funkcije ExtraHygiene

Pritiskajte , dokler ne zasveti indikator .

Prikazovalnik prikazuje posodobljeno trajanje programa.

7. NASTAVITVE

7.1 Način izbire programa in uporabniški način

Ko je naprava v načinu izbire programa, lahko nastavite program in odprete uporabniški način.

Ogledate si lahko tudi število zaključenih ciklov pomivanja.

Nastavitve, ki so na voljo v uporabniškem načinu:



- Stopnja sistema za mehčanje vode glede na trdoto vode.
- Vklon ali izklon opozorila za prazen predal sredstva za izpiranje.
- Vklon ali izklon funkcije AirDry.
- Tovarniška ponastavitev.

Shranjene nastavitve ostanejo veljavne, dokler jih ponovno ne spremenite.

Kako nastaviti način izbire programa?

Naprava je v načinu izbire programa, ko utripa indikator programa **ECO** in se na prikazovalniku prikaže trajanje programa.

Po vklopu je naprava po privzeti nastavitvi v načinu izbire programa. V nasprotnem primeru način izbire programa nastavite na naslednji način:



Sočasno pritisnite in držite tipki  in , dokler naprava ni v načinu izbire programa.

Trdota vode

Nemške stopinje (°dH)	Francoske stopinje (°fH)	mmol/l	mg/l (ppm)	Stopinje Clarke	Raven mehčalca vode
47 - 50	84 - 90	8.4 - 9.0	835 - 904	58 - 63	10
43 - 46	76 - 83	7.6 - 8.3	755 - 834	53 - 57	9
37 - 42	65 - 75	6.5 - 7.5	645 - 754	46 - 52	8
29 - 36	51 - 64	5.1 - 6.4	505 - 644	36 - 45	7

Odpiranje uporabniškega načina

Naprava mora biti v načinu izbire programa.

Za vstop v uporabniški način sočasno pritisnite in držite  in , dokler ne začnejo utripati indikatorji **ECO**, **160min** in **90min** ter prikazovalnik ugasne.

7.2 Sistem za mehčanje vode

Sistem za mehčanje vode odstrani iz vode minerale, ki negativno vplivajo na rezultate pomivanja in na napravo.

Večja kot je vsebnost teh mineralov, trša je voda. Trdota vode se meri v ekvivalentnih lestvicah.

Sistem za mehčanje vode morate nastaviti glede na trdoto vode v vašem vodovodu. Vaš lokalni organ za vodo vam lahko svetuje glede trdote vode na vašem področju. Nastavite ustrezno stopnjo mehčalca vode, da s tem zagotovite dobre rezultate pomivanja.

Nemške stopinje (°dH)	Francoske stopinje (°fH)	mmol/l	mg/l (ppm)	Stopinje Clarke	Raven mehčalca vode
23 - 28	40 - 50	4.0 - 5.0	395 - 504	28 - 35	6
19 - 22	33 - 39	3.3 - 3.9	325 - 394	23 - 27	5 1)
15 - 18	26 - 32	2.6 - 3.2	255 - 324	18 - 22	4
11 - 14	19 - 25	1.9 - 2.5	185 - 254	13 - 17	3
4 - 10	7 - 18	0.7 - 1.8	70 - 184	5 - 12	2
<4	<7	<0.7	<70	< 5	1 2)

1) Tovarniška nastavitve.

2) Na tej stopnji ne uporabite soli.

Ne glede na vrsto uporabljenega pomivalnega sredstva nastavite ustrezno stopnjo trdote vode, da ostane indikator za sol vklopljen.



Kombinirane tablete, ki vsebujejo sol, niso dovolj učinkovite za mehčanje trde vode.

Postopek regeneracije

Za pravilno delovanje sistema za mehčanje vode je treba smolo naprave za mehčanje vode redno obnavljati. Ta postopek je samodejen in je del običajnega delovanja pomivalnega stroja.

Ko je od predhodnega postopka obnovitve porabljena predpisana količina vode (oglejte si vrednosti v razpredelnici), se med končnim izpiranjem in koncem programa začne nov postopek obnovitve.

Raven mehčalca vode	Količina vode (l)
1	250
2	100
3	62
4	47
5	25
6	17

Raven mehčalca vode	Količina vode (l)
7	10
8	5
9	3
10	3

V primeru visoke vrednosti nastavitve sistema za mehčanje vode se postopek lahko začne tudi sredi programa, pred izpiranjem (dvakrat med trajanjem programa). Začetek obnavljanja ne vpliva na trajanje programa, razen če se začne na sredini programa ali ob koncu programa s kratko fazo sušenja. V teh primerih obnovitev podaljša skupno trajanje programa za dodatnih 5 minut.

Posledično se lahko izpiranje sistema za mehčanje vode, ki traja 5 minut, začne v istem ciklu ali na začetku naslednjega programa. To dejanje poveča skupno porabo vode programa za dodatne 4 litre in skupno porabo energije programa za dodatni 2 Wh. Izpiranje sistema za mehčanje vode se konča s popolnim črpanjem.

Vsako izpiranje sistema za mehčanje vode (možen je več kot en v istem ciklu) lahko podaljša trajanje programa za dodatnih 5 minut, če se vklopi kadarkoli na začetku ali na sredini programa.



Vse vrednosti porabe, navedene v tem poglavju, so določene v skladu s trenutno veljavnimi standardi v laboratorijskih pogojih s trdoto vode 2,5 mmol/L (mehčalec vode: stopnja 3) v skladu z uredbo: 2019/2022 .
Tlak in temperatura vode, kot tudi nihanja v električnem napajanju, lahko spremenijo vrednosti.

Nastavitev ravni sistema za mehčanje vode

Naprava mora biti v uporabniškem načinu.

1. Pritisnite **P**.
 - Indikator **ECO** še naprej utripa.
 - Preostali indikatorji ne svetijo.
 - Na prikazovalniku se prikaže trenutna nastavitev: npr. 5 L = raven 5.
2. Večkrat pritisnite **P** za spremembo nastavitve.
3. Pritisnite tipko za vklop/izklop za potrditev nastavitve.

7.3 Opozorilo za prazen predal sredstva za izpiranje



Sredstvo za izpiranje pomaga, da se posoda posuši brez lis in madežev. Samodejno se sprosti med zadnjim izpiranjem.

Ko je predal za sredstva za izpiranje prazen, zasveti indikator sredstva za izpiranje. Če so rezultati sušenja zadovoljivi samo pri uporabi kombiniranih tablet, lahko izklopite opozorilo za prazen predal sredstva za izpiranje. Vendar pa za najboljše rezultate sušenja vedno uporabite sredstvo za izpiranje.

Če uporabljate standardno pomivalno sredstvo ali kombinirane tablete brez sredstva za izpiranje, vklopite opozorilo, da bo indikator za polnjenje predala sredstva za izpiranje ostal vklopljen.

Izklop opozorila za prazen predal sredstva za izpiranje

Naprava mora biti v uporabniškem načinu.

1. Pritisnite .
 - Indikator **160min** še naprej utripa.
 - Preostali indikatorji ne svetijo.
 - Na prikazovalniku je prikazana trenutna nastavitev.
 - 0 d = opozorilo za prazen predal sredstva za izpiranje je izklopljeno.
 - 1 d = opozorilo za prazen predal sredstva za izpiranje je vklopljeno.
2. Pritisnite  za spremembo nastavitve.
3. Pritisnite tipko za vklop/izklop za potrditev nastavitve.

7.4 AirDry

AirDry izboljša rezultate sušenja z manjšo porabo energije. Med fazo sušenja se vrata naprave samodejno odprejo in ostanejo priprta.

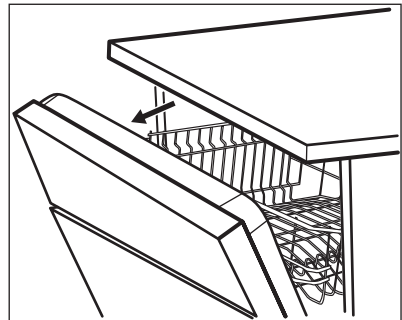

Funkcija AirDry se samodejno vklopi pri vseh programih, razen pri  (če je na voljo).

Trajanje faze sušenja in čas odpiranja vrat se lahko razlikujeta glede na izbrani program in funkcije.

Ko AirDry odpre vrata, se na prikazovalniku prikaže preostali čas delujočega programa.

**POZOR!**

Ne poskusite zapreti vrat naprave v dveh minutah po samodejnem odpiranju. To lahko povzroči poškodbe naprave.

Če so po tem vrata zaprta vsaj tri minute, se delujoči program konča.

**POZOR!**

Če imajo otroci dostop do naprave, priporočamo izklop funkcije AirDry, ker je lahko samodejno odpiranje vrat nevarno.

Izklop funkcije AirDry

Naprava mora biti v uporabniškem načinu.

1. Pritisnite .
 - Indikator **90min** še naprej utripa.
 - Preostali indikatorji ne svetijo.
 - Na prikazovalniku je prikazana trenutna nastavitvev:
 - = funkcija AirDry je izklopljena.
 - = funkcija AirDry je vklopljena.
2. Pritisnite za spremembo nastavitve.
3. Pritisnite tipko za vklop/izklop za potrditev nastavitve.

8. PRED PRVO UPORABO

1. **Trenutna stopnja sistema za mehčanje vode mora ustrezati trdoti vode. V nasprotnem primeru nastavite stopnjo sistema za mehčanje vode.**
2. Napolnite posodo za sol.
3. Napolnite predal sredstva za izpiranje.
4. Odprite pipo.
5. Zaženite program, da odstranite vse ostanke, ki se še lahko nahajajo v napravi. Ne uporabljajte pomivalnega sredstva in ne zlagajte posode v košari.

7.5 Tovarniška ponastavitev

Tovarniška ponastavitev obnovi tovarniško privzete nastavitve. Pred ponastavitvijo se prepričajte, da je naprava v uporabniškem načinu.

Pritisnite tipko in in držite 5 sekund.

Na prikazovalniku se ___ prikaže za približno 5 sekund.

Naprava se vrne v način izbire programa.



Tovarniška ponastavitev ne ponastavi števca ciklov.

7.6 Števec ciklov

Število zaključenih ciklov pomivanja si lahko ogledate v števcu ciklov.

1. Pritisnite tipko za vklop/izklop za vklop pomivalnega stroja. Naprava mora biti v načinu izbire programa.
2. Pritisnite tipko in in držite 5 sekund.

Na prikazovalniku se prikaže **uC** in nato število ciklov.

Za izhod iz števca ciklov pritisnite poljubno tipko.



Ko dosežete 65535, se števec ciklov ponovno zažene.

Sol se uporablja za ponovno polnjenje sistema za mehčanje vode in zagotovitev dobrih rezultatov pomivanja pri vsakodnevni uporabi.

Polnjenje posode za sol

1. Pokrov posode za sol obrnite v nasprotni smeri urnega kazalca, da odprete posodo.
2. V posodo za sol nalijte en liter vode (le prvič).
3. Posodo za sol napolnite z 1 kg soli (da bo polna).

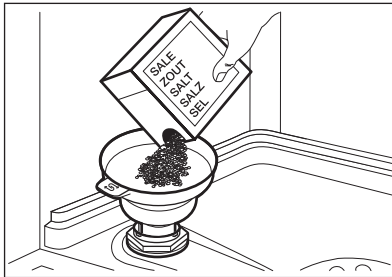

4. Previdno stresite lijak za ročaj, da v posodo spravite vsa zrnca.
5. Odstranite sol okoli odprtine posode za sol.

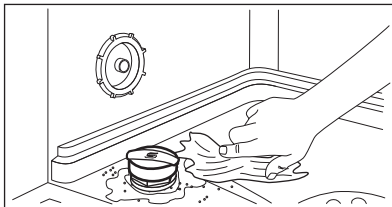

6. Pokrov obrnite v smeri urnega kazalca, da zaprete posodo za sol.



POZOR!

Ko polnite posodo za sol, lahko iz nje izteka voda s soljo. Po polnjenju posode za sol takoj zaženite program, da preprečite korozijo.

8.2 Kako napolniti predal sredstva za izpiranje

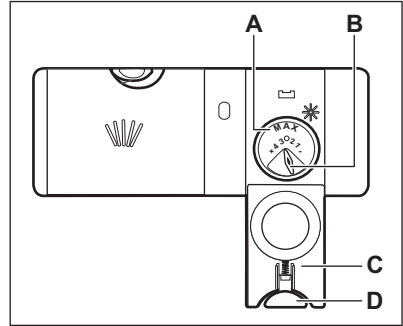

POZOR!

Predal (A) se uporablja samo za sredstvo za izpiranje. Ne polnite ga z detergentom.



POZOR!

Uporabljajte samo sredstvo za izpiranje, posebej prilagojeno pomivalnim strojem.

1. Pritisnite tipko za sprostitvev (D), da odprete pokrov (C).
2. Predal (A) polnite, dokler sredstvo za izpiranje ne pride do oznake »MAX«.
3. Razlito sredstvo za izpiranje obrišite z vpojno krpo, da preprečite pretirano penjenje.
4. Zaprite pokrov. Prepričajte se, da se je gumb za sproščanje zaklenil v položaj.



Gumb za izbiro sproščene količine sredstva (B) lahko obračate med položajema 1 (najmanjša količina) in 4 ali 6 (največja količina).

9. DNEVNA UPORABA

1. Odprite pipo za vodo.
2. Pritisnite tipko za vklop/izklop za vklop naprave.

Naprava mora biti v načinu izbire programa.

- Če sveti indikator za sol, napolnite posodo za sol.
- Če sveti indikator sredstva za izpiranje, napolnite predal sredstva za izpiranje.

3. Napolnite košaro.
4. Dodajte pralno sredstvo.
5. Nastavite in zaženite program, primeren za vrsto posode in stopnjo umazanije.

9.1 Uporaba detergenta

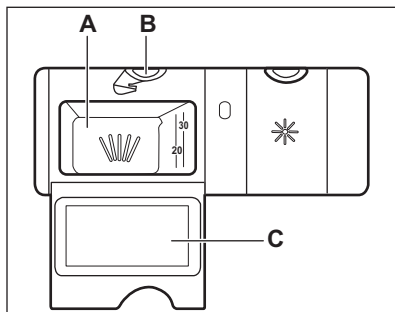

POZOR!

Uporabljajte samo pomivalno sredstvo, posebej prilagojeno pomivalnim strojem.

1. Pritisnite tipko za sprostitvev (**B**), da odprete pokrov (**C**).
2. Pomivalno sredstvo v prašku ali tabletah dajte v predelek (**A**).
3. Če ima program predpranje, dajte majhno količino detergenta na notranji del vrat naprave.
4. Zaprite pokrov. Prepričajte se, da se je gumb za sproščanje zaklenil v položaj.



Za informacije o količini pomivalnega sredstva glejte navodila proizvajalca na embalaži izdelka. Običajno je za pomivanje normalno umazane posode dovolj 20–25 ml gelnega pomivalnega sredstva.



V predelek (**A**) ne nalijte več kot 30 ml gelnega pomivalnega sredstva.

9.2 Nastavitev in vklop programa

Funkcija Auto Off

Ta funkcija zmanjša porabo energije, tako da samodejno izklopi napravo, ko ta ne deluje.

Funkcija se vklopi:

- Ob koncu programa.
- Po petih minutah, če se program ne zažene.



Zagon programa

1. Pritisnite tipko za vklop/izklop za vklop naprave. Naprava mora biti v načinu izbire programa.
2. Zaprite vrata naprave.
3. Večkrat pritisnite **P**, dokler ne zasveti indikator zelenega programa.

Prikazovalnik prikazuje posodobljeno trajanje programa.

4. Po želji nastavite primerne funkcije.
5. Pritisnite  za zagon programa.
 - Sveti indikator faze, ki se trenutno izvaja.
 - Trajanje programa se odšteva v minutah.

Začetek programa z zamikom vklopa

1. Nastavite program.
2. Pritiskajte , dokler se na prikazovalniku ne izpiše zeleni čas zamika vklopa (od ene do 24 ur).
3. Pritisnite  za začetek odštevanja.
 - Indikator  sveti.
 - Preostali čas se odšteva v urah. Končni čas je prikazan v minutah.

Po koncu odštevanja se program zažene in zasveti indikator delujoče faze.

Indikator  ne sveti.

Odpiranje vrat med delovanjem naprave

Če odprete vrata med izvajanjem programa, naprava preneha delovati. To



lahko vpliva na porabo energije in trajanje programa. Ko vrata zaprete, naprava nadaljuje z delovanjem od trenutka prekinitve.

i Če so med fazo sušenja vrata odprta več kot 30 sekund, se delujoči program konča. To se ne zgodi, če se vrata odprejo s funkcijo AirDry.



i Ne poskusite zapreti vrat naprave v dveh minutah po tem, ko jih funkcija AirDry samodejno odpre, ker to lahko povzroči poškodbo naprave. Če so po tem vrata zaprta vsaj tri minute, se delujoči program konča.

Preklic zamika vklopa med odštevanjem

Ko prekličete zamik vklopa, morate ponovno nastaviti program in funkcije.

Sočasno pritisnite in držite tipki  in , dokler naprava ni v načinu izbire programa.

Preklic programa

Sočasno pritisnite in držite tipki  in , dokler naprava ni v načinu izbire programa.

Pred začetkom novega programa se prepričajte, da je pomivalno sredstvo v predalu za pomivalno sredstvo.

Konec programa

Ob koncu programa funkcija Auto Off samodejno izklopi napravo.

Vsi gumbi so nedejavni, razen gumba za vklop/izklop.

Zaprte vodo za pipo.

10. NAMIGI IN NASVETI

10.1 Splošno

Upoštevajte naslednje nasvete za najboljše rezultate pomivanja in sušenja pri vsakodnevni uporabi in pomoč pri varovanju okolja.

- Če posodo pomivate v pomivalnem stroju, kot je navedeno v navodilih za uporabo, je poraba vode in energije običajno manjša kot pri pomivanju na roke.
- Pomivalni stroj povsem napolnite, da prihranite vodo in energijo. Za najboljše rezultate pomivanja predmete razporedite po košarah tako, kot je navedeno v navodilih za uporabo; košar ne napolnite preveč.
- Posode ne izpirajte predhodno ročno. Na ta način se poveča poraba vode in energije. Po potrebi izberite program s fazo predpomivanja.
- Večje ostanke hrane odstranite s posode ter izpraznite skodelice in kozarce, preden jih zložite v napravo.
- Namočite ali nekoliko zdrgnite posodo, na kateri je močno prižgana hrana, preden jo zložite za pomivanje v napravo.
- Predmeti v košari se ne smejo dotikati ali prekrivati drug drugega. Samo v tem primeru lahko voda povsem pride do posode in jo pomije.
- Pomivalno sredstvo, sredstvo za izpiranje in sol lahko uporabljate ločeno ali pa uporabite kombinirane tablete (npr. »Vse v enem«). Sledite navodilom na embalaži.
- Izberite program glede na vrsto posode in stopnjo umazanosti. **ECO** omogoča najvarčnejšo porabo vode in energije.
- Za preprečitev kopičenja vodnega kamna v napravi:
 - Napolnite posodo za sol, ko je potrebno.
 - Uporabite priporočeno količino pomivalnega sredstva in sredstva za izpiranje.

- Trenutna stopnja sistema za mehčanje vode mora ustrezati trdoti vode.
- Upoštevajte navodila v poglavju »Vzdrževanje in čiščenje«.

10.2 Uporaba soli, sredstva za izpiranje in pomivalnega sredstva

- Uporabljajte le sol, sredstvo za izpiranje in pomivalno sredstvo za pomivalni stroj. Drugi izdelki lahko poškodujejo napravo.
- Na območjih s trdo in zelo trdo vodo priporočamo ločeno uporabo pomivalnega sredstva (prašek, gel, tablete brez dodatnih funkcij), sredstva za izpiranje in soli za najboljše rezultate pomivanja in sušenja.
- Tablete se pri kratkih programih ne raztopijo v celoti. Da bi preprečili ostanke pomivalnega sredstva na namiznem priboru, priporočamo, da tablete uporabljate pri dolgih programih.
- Vedno uporabite pravo količino pomivalnega sredstva. Zaradi nezadostne količine pomivalnega sredstva so lahko rezultati pomivanja slabi, na predmetih pa se pojavijo obloge ali madeži zaradi trde vode. Če uporabljate preveč pomivalnega sredstva skupaj z mehko ali bolj mehko vodo, lahko na posodi ostanejo ostanke pomivalnega sredstva. Prilagodite količino pomivalnega sredstva glede na trdoto vode. Oglejte si navodila na embalaži pomivalnega sredstva.
- Vedno uporabite pravo količino sredstva za izpiranje. Nezadostna količina sredstva za izpiranje poslabša rezultate sušenja. Zaradi uporabe prevelike količine pomivalnega sredstva lahko na posodi nastane modrikast sloj.
- Preverite, ali je stopnja sistema za mehčanje vode prava. Če je stopnja previsoka, lahko zaradi večje količine soli v vodi na priboru nastane rja.

10.3 Kaj storiti v primeru, da želite prenehati uporabljati kombinirane tablete

Pred začetkom ločene uporabe pomivalnega sredstva, soli in sredstva za izpiranje upoštevajte naslednje korake:

1. Nastavite najvišjo stopnjo sistema za mehčanje vode.
2. Preverite, ali sta posoda za sol in predal sredstva za izpiranje polna.
3. Zaženite najkrajši program s fazo izpiranja. Ne dodajajte pomivalnega sredstva in ne zlagajte posode v košari.
4. Ko se program zaključi, sistem za mehčanje vode prilagodite trdoti vode v vašem kraju.
5. Prilagodite sproščeno količino sredstva za izpiranje.
6. Vključite opozorilo za prazen predal sredstva za izpiranje.

10.4 Polnjenje košar

- Vedno izkoristite celoten prostor v košarah.
- Napravo uporabljajte samo za pomivanje predmetov, ki so primerni za pomivanje v pomivalnem stroju.
- V napravi ne pomivajte predmetov iz lesa, roževine, aluminija, kositra in bakra, ker lahko počijo, se ukrivijo, razbarvajo ali se na njih naredijo vdolbinice.
- V napravi ne pomivajte predmetov, ki lahko vpijejo vodo (gobe, gospodinjske krpe).
- Votle predmete (npr. skodelice, kozarce in ponve) postavite z odprtino navzdol.
- Kozarci se ne smejo medsebojno dotikati.
- Lahke predmete naložite v zgornjo košaro. Poskrbite, da se predmeti ne bodo premikali.
- Pribor in manjše predmete vstavite v predal za jedilni pribor.
- Zgornjo košaro pomaknite navzgor, da boste lahko velike kose posode razporedili v spodnjo košaro.
- Pred vklopom programa se prepričajte, da se brizgalne ročice pomivalnega stroja neovirano vrtijo.

10.5 Pred začetkom programa

Pred začetkom izbranega programa preverite naslednje:

- Filtri so čisti in pravilno nameščeni.
- Pokrovček vsebnika za sol je trdno pritrjen.
- Brizgalni ročici nista zamašeni.
- Na voljo je dovolj soli in sredstva za izpiranje (če ne uporabljate kombiniranih tablet).
- Predmeti so ustrezno naloženi v košare.
- Program je primeren za naloženo posodo in stopnjo umazanosti.

- Izbrana je prava količina pomivalnega sredstva.

10.6 Praznjenje košar

1. Pustite, da se posoda ohladi, preden jo vzamete iz pomivalnega stroja. Vroča posoda se hitro poškoduje.
2. Najprej izpraznite spodnjo in potem zgornjo košaro.



Po koncu programa lahko voda še vedno ostane na notranjih površinah naprave.

11. SKRB IN ČIŠČENJE



OPOZORILO!

Pred vzdrževanjem izklopite napravo in iztaknite vtič iz glavne vtičnice.



Umazani filtri in zamašene brizgalne ročice poslabšajo rezultate pomivanja. Redno jih pregledujte in po potrebi očistite.

11.1 Čiščenje notranjih površin

- Notranjost naprave očistite z vlažno mehko krpo.
- Ne uporabljajte grobih izdelkov, grobih gobic, ostrih pripomočkov, močnih kemikalij, čistil ali topil.
- Vrata, vključno z gumijastim tesnilom, očistite enkrat na teden.
- Da bi ohranili učinkovitost vaše naprave, vsaj enkrat na dva meseca uporabite čistilno sredstvo, namenjeno pomivalnim strojem. Natančno upoštevajte navodila na embalaži izdelka.
- Za najboljše rezultate pomivanja uporabite samodejni program čiščenja.
- Če redno uporabljate kratke programe, se lahko v napravi nakopičijo maščobe in vodni kamen. Vsaj dvakrat na mesec zaženite dolge programe, da preprečite kopičenje.

11.2 Odstranjevanje tujkov

Po vsaki uporabi pomivalnega stroja preglejte filtre in korito. Tujki (npr. koščki stekla, plastika, kosti ali zobotrebci itd.) poslabšajo učinkovitost pomivanja in lahko povzročijo poškodbe odtočne črpalke.



POZOR!

Če tujkov ne morete odstraniti, se obrnite na pooblaščen servisni center.

1. Razstavite sistem filtrov, kot je opisano v tem poglavju.
2. Ročno odstranite morebitne tujke.
3. Ponovno sestavite sistem filtrov, kot je opisano v tem poglavju.

11.3 Čiščenje zunanjih površin

- Napravo očistite z vlažno mehko krpo.
- Uporabljajte samo nevtralna čistilna sredstva.
- Za čiščenje ne uporabljajte abrazivnih čistil, grobih gobic ali topil.

11.4 Čiščenje filtrov

Filtrirni sistem je sestavljen iz treh delov.

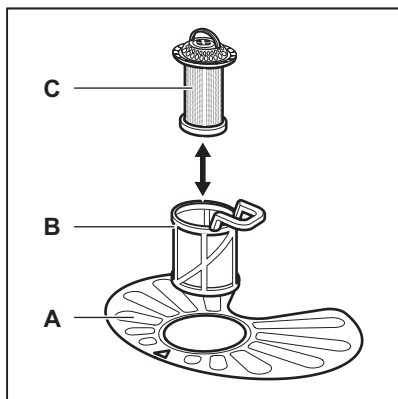

1. Filter (B) obrnite v nasprotni smeri urnega kazalca in ga odstranite.

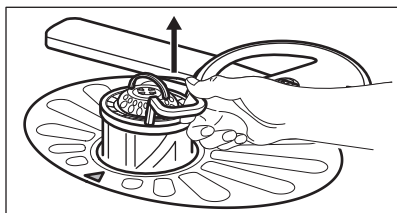
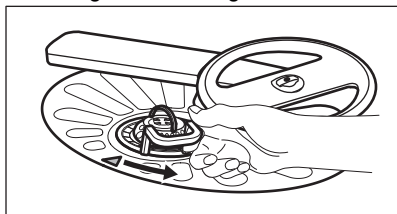

2. Odstranite filter (C) iz filtra (B).
3. Odstranite ploščati filter (A).

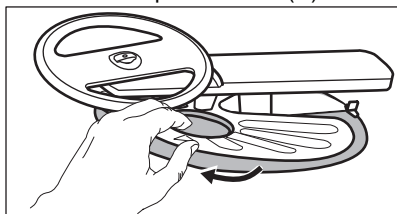

4. Operite filtre.

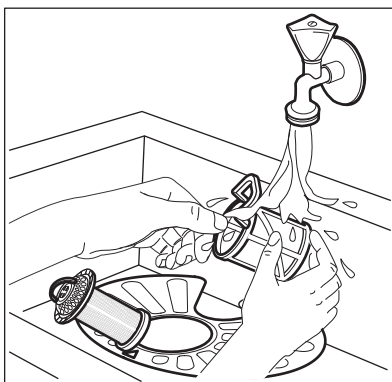

5. Prepričajte se, da v odvodni odprtini ali okrog nje ni ostankov hrane ali umazanije.
6. Namestite nazaj ploščati filter (A). Poskrbite, da bo pravilno nameščen pod dve vodili.

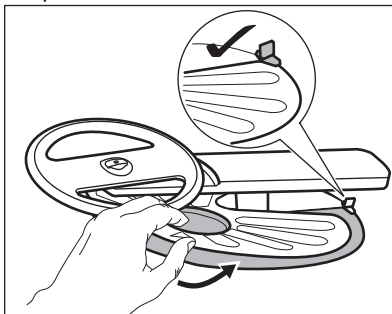

7. Ponovno sestavite filtra (B) in (C).
8. Filter (B) vstavite nazaj v ploščati filter (A). Obračajte ga v smeri urnega kazalca, dokler se ne zaskoči.

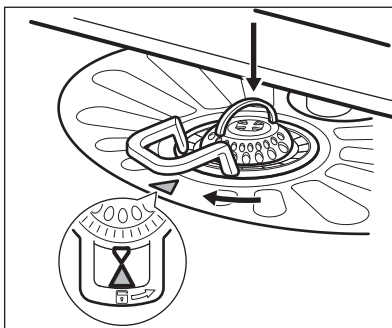

**POZOR!**

Napačen položaj filtrov lahko povzroči slabe rezultate pomivanja in poškodbo naprave.

11.5 Čiščenje spodnje brizgalne ročice

Priporočamo redno čiščenje spodnje brizgalne ročice, da umazanija ne zamaši luknjic.

Zamašene luknjice so lahko vzrok nezadovoljivih rezultatov pomivanja.

1. Če želite odstraniti spodnjo brizgalno ročico, jo povlecite navzgor.

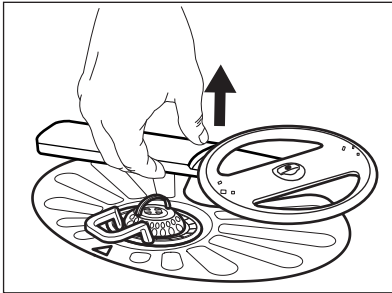

2. Brizgalno ročico operite pod tekočo vodo. S tankim koničastim predmetom, npr. zobtrebcom, odstranite delce umazanije iz luknjic.

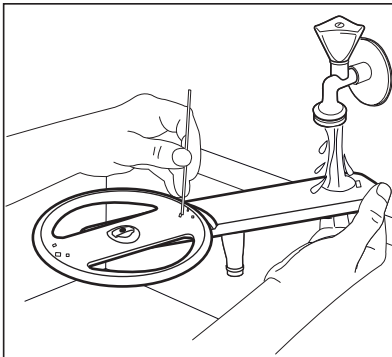

3. Če želite ponovno namestiti brizgalno ročico, jo pritisnite navzdol.

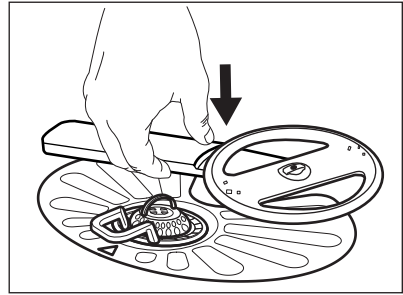

11.6 Čiščenje zgornje brizgalne ročice

Ne odstranite zgornje brizgalne ročice. Če so odprtine v brizgalni ročici zamašene, preostale delce umazanije odstranite s tankim predmetom, npr. zobtrebcom.

11.7 Čiščenje brizgalne ročice na stropu

Priporočamo redno čiščenje brizgalne ročice na stropu, da umazanija ne zamaši luknjic. Zamašene luknjice lahko pripeljejo do nezadovoljivih rezultatov pomivanja.

Brizgalna ročica je nameščena na strop naprave. Brizgalna ročica (C) je nameščena v dovodni cevi (A) s pritrdilnim elementom (B).

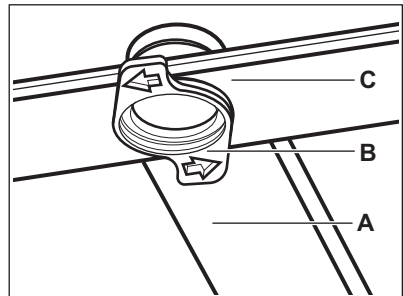

1. Sprostite zaustavitvene elemente ob strani vodil predala za jedilni pribor in izvlecite predal.

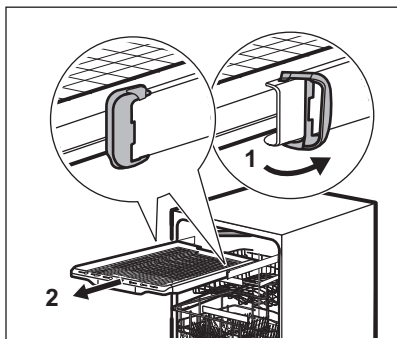

2. Premaknite zgornjo košaro na najnižjo višino za lažji doseg brizgalne ročice.
3. Če želite ločiti brizgalno ročico (C) od dovodne cevi (A), obrnite pritrdilni element (B) v nasprotni smeri urnega kazalca in povlecite brizgalno ročico navzdol.
4. Brizgalno ročico operite pod tekočo vodo. S tankim koničastim predmetom, npr. zobotrebce, iz luknjic odstranite delce umazanije. Voda naj teče skozi luknjice, da iz njih izperete umazanijo.

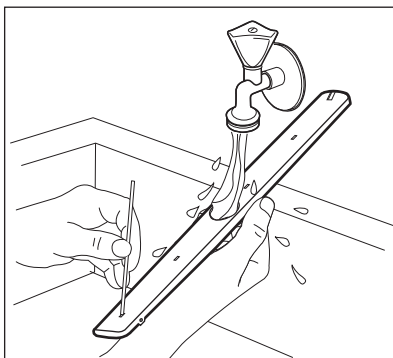

5. Za ponovno namestitev brizgalne ročice (C) vstavite pritrdilni element (B) v brizgalno ročico in to pritrdite v dovodno cev (A), tako da jo obrnete v smeri urnega kazalca. Prepričajte se, da se pritrdilni element zaskoči.
6. Namestite predal za jedilni pribor na vodila in blokirajte zaustavitvene elemente.

12. ODPRAVLJANJE NAPAK



OPOZORILO!

Neppravilno popravilo naprave lahko predstavlja nevarnost za varnost uporabnika. Vsa popravila mora izvesti strokovno usposobljena oseba.

Večino težav, ki se lahko pojavijo, je mogoče rešiti brez pomoči pooblaščenega servisnega centra.

Za informacije o morebitnih težavah si oglejte spodnjo razpredelnico.

Pri nekaterih težavah se lahko na prikazovalniku izpiše opozorilna koda.

Problem in koda opozorila	Možen vzrok/rešitev
Naprave ni mogoče vklopiti.	<ul style="list-style-type: none"> • Poskrbite, da je vtič vključen v omrežno vtičnico. • Poskrbite, da nobena varovalka v omarici z varovalkami ni poškodovana.

Problem in koda opozorila	Možen vzrok/rešitev
Program se ne zažene.	<ul style="list-style-type: none"> • Poskrbite, da so vrata naprave zaprta. • Pritisnite tipko za vklop. • Če je nastavljen zakasnen vklop, nastavitev prekličite ali počakajte, da se odštevanje konča. • Naprava ponovno napolni sistem za mehčanje vode. Postopek traja približno 5 minut.
Naprava se ne napolni z vodo. Na prikazovalniku se prikaže i10 ali i11 .	<ul style="list-style-type: none"> • Preverite, ali je pipa odprta. • Prepričajte se, da tlak v vodovodnem omrežju ni prenizek. Za te podatke se obrnite na lokalno komunalno podjetje. • Prepričajte se, da pipa ni zamašena. • Prepričajte se, da filter cevi za dovod vode ni zamašen. • Prepričajte se, da cev za dovod vode ni prepognjena ali ukrivljena.
Naprava ne izčrpa vode. Na prikazovalniku se prikaže i20 .	<ul style="list-style-type: none"> • Prepričajte se, da sifon umivalnika ni zamašen. • Prepričajte se, da notranji filtrirni sistem ni zamašen. • Prepričajte se, da cev za odvod vode ni prepognjena ali ukrivljena.
Vklopljen je zaščitni sistem za zaporo vode. Na prikazovalniku se prikaže i30 .	<ul style="list-style-type: none"> • Zaprite vodo za pipo. • Naprava mora biti nameščena pravilno. • Poskrbite, da bosta košari nameščeni, kot je navedeno v navodilih za uporabo.
Nepravilno delovanje tipala za zaznavanje ravni vode. Na prikazovalniku se prikaže i41–i44 .	<ul style="list-style-type: none"> • Prepričajte se, da so filtri čisti. • Napravo izklopite in spet vklopite.
Nepravilno delovanje črpalke za pomivanje ali odtočne črpalke. Na prikazovalniku se prikaže i51–i59 ali i5A–i5F .	<ul style="list-style-type: none"> • Napravo izklopite in spet vklopite.
Temperatura vode v napravi je previsoka ali pa je prišlo do nepravilnega delovanja tipala za temperaturo. Na prikazovalniku se prikaže i61 ali i69 .	<ul style="list-style-type: none"> • Poskrbite, da temperatura dovodne vode ne preseže 60 °C. • Napravo izklopite in spet vklopite.
Tehnična napaka v delovanju naprave. Na prikazovalniku se prikaže iC0 ali iC3 .	<ul style="list-style-type: none"> • Napravo izklopite in spet vklopite.

Problem in koda opozorila	Možen vzrok/rešitev
Raven vode v napravi je previsoka. Na prikazovalniku se prikazuje iF1.	<ul style="list-style-type: none"> Napravo izklopite in spet vklopite. Prepričajte se, da so filtri čisti. Cev za odvod vode mora biti nameščena na pravi višini nad tlemi. Oglejte si navodila za namestitev.
Naprava se med delovanjem večkrat izklopi in vklopi.	<ul style="list-style-type: none"> To je normalno. Zagotavlja optimalne rezultate pomanjavanja in prihranek energije.
Program traja predolgo.	<ul style="list-style-type: none"> Če je nastavljen zamik vklopa, nastavitev prekličite ali počakajte, da se odštevanje konča.
Prikazana dolžina programa se razlikuje od dolžine v preglednici vrednosti porabe.	<ul style="list-style-type: none"> Trajanje programa je odvisno od tlaka in temperature vode, nihanja v električnem napajanju, funkcij, količine posode in stopnje umazanije.
Preostali čas na prikazovalniku se zviša in skoči skoraj na čas konca programa.	<ul style="list-style-type: none"> To ni okvara. Naprava deluje pravilno.
Pri vratih naprave prihaja do manjšega iztekanja.	<ul style="list-style-type: none"> Naprava ni poravnana. Odvijte ali privijte nastavljive noge (če obstajajo). Vrata naprave niso naravnana sredinsko glede na kad. Nastavite zadnjo nogo (če obstaja).
Vrata naprave se težko zaprejo.	<ul style="list-style-type: none"> Naprava ni poravnana. Odvijte ali privijte nastavljive noge (če obstajajo). Deli namiznega pribora gledajo iz košar.
Vrata naprave se odprejo med programom pomivanja.	<ul style="list-style-type: none"> Aktivirana je funkcija AirDry. Zdaj lahko deaktivirate funkcijo. Oglejte si »Nastavitve«.
Iz naprave prihaja ropota-joč/razbijajoč zvok.	<ul style="list-style-type: none"> Namizni pribor ni pravilno zložen v košarah. Oglejte si list z navodili za polnjenje košar. Poskrbite, da se bosta brizgalni ročici lahko neovirano vrteli.
Naprava sproži odklopnik.	<ul style="list-style-type: none"> Tok ni dovolj močan, da bi hkrati oskrboval vse naprave v uporabi. Preverite tok v vtičnici in zmogljivost merilne naprave ali pa izklopite eno od naprav v uporabi. Notranja elektronska okvara naprave. Obrnite se na pooblaščen servisni center.



Za druge možne vzroke si oglejte »**Pred prvo uporabo**«, »**Vsakodnevna uporaba**« ali »**Namigi in nasveti**«.

Potem ko preverite napravo, jo izklopite in znova vklopite. Če se težava ponovi, se obrnite na pooblaščen servisni center.



Za kode alarmov, ki niso opisane v preglednici, se obrnite na pooblaščen servisni center.

**OPOZORILO!**

Uporabe naprave ne priporočamo, dokler težava ni povsem odpravljena. Izključite napravo in je ne priključujte ponovno, dokler niste prepričani, da deluje pravilno.

12.1 Rezultati pranja in sušenja posode niso zadovoljivi.

Problem	Možen vzrok/rešitev
Slabi rezultati pomivanja.	<ul style="list-style-type: none"> Oglejte si »Vsakodnevna uporaba«, »Namigi in nasveti« ter list z navodili za polnjenje košar. Uporabite intenzivnejši program pomivanja. Vklopite funkcijo ExtraPower, da izboljšate rezultate pomivanja izbranega programa. Očistite brizgalne šobe in filter. Oglejte si »Vzdrževanje in čiščenje«.
Slabi rezultati sušenja.	<ul style="list-style-type: none"> Namizni pribor ste predolgo pustili v zaprti napravi. Vklopite funkcijo AirDry, da nastavite samodejno odpiranje vrat in izboljšate učinkovitost sušenja. Ni sredstva za izpiranje ali pa je odmerek le-tega premajhen. Napolnite predal sredstva za izpiranje ali nastavite stopnjo doziranja sredstva za izpiranje na višjo. Vzrok je lahko kakovost sredstva za izpiranje. Vedno uporabite sredstvo za spiranje, tudi v primeru uporabe večnamenskih tablet. Plastične predmete boste morali morda obrisati s krpo. Program nima faze sušenja. Oglejte si »Pregled programov«.
Na kozarcih in posodi nastanejo belkaste lise ali modrikast sloj.	<ul style="list-style-type: none"> Preveč sproščenega sredstva za izpiranje. Stopnjo doziranja sredstva za izpiranje nastavite na nižjo. Pomivalnega sredstva je preveč.
Na kozarcih in posodi so madeži in posušene vodne kapljice.	<ul style="list-style-type: none"> Sprostila se ni zadostna količina sredstva za izpiranje. Stopnjo doziranja sredstva za izpiranje nastavite na višjo. Vzrok je lahko kakovost sredstva za izpiranje.
Notranjost naprave je mokra.	<ul style="list-style-type: none"> To ni okvara naprave. Na stenah naprave kondenzira vlažen zrak.
Nenavadno penjenje med pomivanjem.	<ul style="list-style-type: none"> Uporabljajte pomivalno sredstvo, posebej prilagojeno pomivalnim strojem. Uporabljajte pomivalno sredstvo drugega proizvajalca. Posode predhodno ne izpirajte pod vodo iz pipe.

Problem	Možen vzrok/rešitev
Na priboru so sledi rje.	<ul style="list-style-type: none"> • V vodi za pomivanje je preveč soli. Oglejte si »Sistem za mehčanje vode«. • Srebrni jedilni pribor in pribor iz nerjavnega jekla ste zložili skupaj. Srebrnih predmetov in predmetov iz nerjavnega jekla ne zlagajte tesno skupaj.
Ob koncu programa so v predalu za pomivalno sredstvo prisotni ostanki pomivalnega sredstva.	<ul style="list-style-type: none"> • Tableta je obtičala v predalu in je zato voda ni izprala. • Voda ne more izprati pomivalnega sredstva iz predala. Prepričajte se, da brizgalne ročice niso blokirane ali zamašene. • Poskrbite, da predmeti v košarah ne bodo preprečili pokrovu predala za pomivalno sredstvo, da bi se odprl.
Neprijetne vonjave v napravi.	<ul style="list-style-type: none"> • Oglejte si »Čiščenje notranjosti«. • Zaženite program  s sredstvom za odstranjevanje vodnega kamna ali čistilnim sredstvom, posebej namenjenim pomivalnim strojem.
Sledi vodnega kamna na namiznem priboru, v kadi in na notranji strani vrat.	<ul style="list-style-type: none"> • Raven soli je nizka, preverite indikator za sol. • Pokrovček vsebnika za sol je zrahljan. • Voda iz pipe je trda. Oglejte si »Sistem za mehčanje vode«. • Uporabite sol in nastavite regeneracijo sistema za mehčanje vode, tudi če uporabljate kombinirane tablete. Oglejte si »Sistem za mehčanje vode«. • Zaženite program  s sredstvom za odstranjevanje vodnega kamna, posebej namenjenim pomivalnim strojem. • Če so sledi vodnega kamna še naprej prisotne, očistite napravo z ustreznimi čistilnimi sredstvi. • Poskusite z drugim pomivalnim sredstvom. • Obrnite se na proizvajalca pomivalnega sredstva.
Moten, obledel ali okrušen namizni pribor.	<ul style="list-style-type: none"> • Poskrbite, da boste v pomivalnem stroju pomivali samo predmete, primerne za pomivanje v pomivalnem stroju. • Košare polnite in praznite previdno. Oglejte si list z navodili za polnjenje košar. • Občutljive predmete zložite v zgornjo košaro. • Vključite funkcijo GlassCare, da zagotovite posebno nego za kozarce in občutljivo posodo.



Za druge možne vzroke si oglejte »**Pred prvo uporabo**«, »**Vsakodnevna uporaba**« ali »**Namigi in nasveti**«.

13. TEHNIČNI PODATKI

Mere	Širina/višina/globina (mm)	598 / 850 / 622
Električne povezave ¹⁾	Napetost (V)	220 - 240
	Frekvenca (Hz)	50
Tlak v vodovodnem omrežju	Min. / maks. barov (MPa)	0.5 (0.05) / 10 (1.0)
Dovod vode	Mrzla ali vroča voda ²⁾	najv. 60 °C
Zmogljivost	Št. pogrinjkov	14

¹⁾ Za druge vrednosti glejte ploščico za tehnične navedbe

²⁾ Če se vroča voda ogreva s pomočjo nadomestnih virov energije (npr. sončnih plošč), uporabite priključitev na vročo vodo, da zmanjšate porabo energije.

13.1 Povezava do podatkovne baze EU EPREL

Koda QR na energijski nalepki z naprave zagotavlja spletno povezavo do registracije te naprave v podatkovni bazi EU EPREL. Energijsko nalepko hranite za referenco skupaj z navodili za uporabo in vsemi drugimi dokumenti, ki so priloženi tej napravi.

Informacije o delovanju izdelka lahko najdete v podatkovni bazi EU EPREL s

pomočjo povezave <https://eprel.ec.europa.eu> ter imena modela in številke izdelka, ki ju lahko najdete na ploščici za tehnične navedbe naprave. Oglejte si poglavje »Opis izdelka«.

Za podrobnejše informacije o energijski nalepki obiščite www.theenergylabel.eu.

14. SKRIB ZA OKOLJE

Reciklirajte materiale, ki jih označuje simbol . Embalažo odložite v ustrezne zabojnike za reciklažo. Pomagajte zaščititi okolje in zdravje ljudi ter reciklirati odpadke električnih in elektronskih naprav, označenih

s simbolom , ne odstranjujte z gospodinjstvi odpadki. Izdelek vrnite na krajevno zbirališče za recikliranje ali se obrnite na občinski urad.

İÇİNDEKİLER

1. GÜVENLİK BİLGİLERİ.....	29
2. GÜVENLİK TALİMATLARI.....	30
3. ÜRÜN AÇIKLAMASI.....	32
4. KONTROL PANELİ.....	33
5. PROGRAMLAR.....	34
6. SEÇENEKLER.....	36
7. AYARLAR.....	36
8. İLK KULLANIMDAN ÖNCE.....	40
9. GÜNLÜK KULLANIM.....	41
10. İPUÇLARI VE YARARLI BİLGİLER.....	43
11. BAKIM VE TEMİZLİK.....	44
12. SORUN GİDERME.....	48
13. TEKNİK BİLGİLER.....	52
14. TÜKETİCİNİN SEÇİMLİK HAKLARI.....	52
15. ÇEVREYLE İLGİLİ BİLGİLER.....	53

AKLIMIZ SİZDE

Bir Electrolux cihazı satın aldığınız için teşekkür ederiz. Beraberinde onlarca yıllık mesleki deneyim ve yenilik getiren bir ürün seçtiniz. Sizi düşünerek tasarlanan yaratıcı ve şık ürününüz hizmetinizdedir. Bu nedenle, her seferinde çok iyi sonuçlar elde edeceğinizi bilerek onu her kullandığınızda güvende olabilirsiniz. Electrolux'e hoş geldiniz.

Aşağıdakiler için web sitemizi ziyaret edin:



Kullanım önerileri, broşürler, sorun giderme bilgileri, servis ve onarım bilgileri:
www.electrolux.com/support



Daha iyi servis almak için ürününüzün kaydını yapın:
www.registerelectrolux.com



Cihazınız için Aksesuarlar, Sarf Malzemeleri ve Orijinal yedek parçalar satın alın:
www.electrolux.com/shop

MÜŞTERİ HİZMETLERİ

Daima orijinal yedek parçalar kullanın.
Yetkili Servis Merkezimizle görüşmeniz sırasında aşağıdaki verileri elinizin altında bulundurun: Model, PNC, Seri Numarası.
Bu bilgiler, bilgi etiketinde bulunabilir.

 Uyarı / Dikkat-Güvenlik bilgileri

 Genel bilgiler ve ipuçları

 Çevre ile ilgili bilgiler

Önceden haber verilmeksizin değişiklik yapma hakkı saklıdır.

1. ⚠ GÜVENLİK BİLGİLERİ

Cihazın montaj ve kullanımından önce, verilen talimatları dikkatlice okuyun. Üretici, yanlış kurulum veya kullanımdan kaynaklanan yaralanma ya da hasarlardan sorumlu değildir. Talimatları, ileride kullanabilmeniz için her zaman güvenli ve kolay ulaşılabilir bir yerde tutun.

1.1 Çocukların ve tehlikeye açık kişilerin güvenliği

- Bu cihaz, gözetim altında bulunmaları veya cihazın güvenli şekilde kullanımı ve oluşabilecek tehlikeler hakkında bilgi verilmesi kaydıyla 8 yaş ve üzeri çocuklar ile fiziksel, duyuşsal veya zihinsel kapasitesi düşük ya da bilgi ve deneyimi olmayan kişiler tarafından kullanılabilir.
- 3 ile 8 yaş arasındaki çocuklar ve ileri düzey zihinsel ile fiziksel engellere sahip kişiler sürekli olarak gözlemlenmedikçe bu ürünü tek başına kullanmamalıdır.
- 3 yaşından küçük çocuklar, sürekli olarak gözlemlenmedikçe cihazdan uzak tutulmalıdır.
- Cihazla oynamamalarını sağlamak için çocukların gözetim altında bulundurulması gerekmektedir.
- Deterjanları çocuklardan uzak tutun.
- Kapı açıkken, çocukları ve evcil hayvanları makineden uzak tutun.
- Temizlik ve kullanıcı tarafından gerçekleştirilen bakım işlemleri, gözetim altında olmadıkları sürece çocuklar tarafından gerçekleştirilmemelidir.

1.2 Genel Güvenlik

- Bu cihaz yalnızca ev tipi bulaşıkları ve sofra takımlarını yıkamak içindir.
- Bu cihaz tek bir evde kapalı bir ortamda ev içi kullanım için tasarlanmıştır.
- Bu cihaz; ofislerde, otel misafir odalarında, oda-kahvaltı misafir odalarında, çiftlik konukevlerinde ve bu tür kullanımın (ortalama) ev içi kullanım seviyelerini

aşmadığı diğer benzer konaklama yerlerinde kullanılabilir.

- Cihazın teknik özelliklerini kesinlikle değiştirmeyin.
- Çalıştırma su basıncı (minimum ve maksimum) 0.5 (0.05) / 10 (1.0) bar (MPa) arasında olmalıdır
- Maksimum 14 kişilik yerleştirme düzenine uyun.
- Elektrik kablosunun zarar görmesi durumunda, bir hasarının meydana gelmesine engel olmak için, kablonun değişimi, üreticisi, Yetkili Servisi veya benzer nitelikteki kalifiye bir kişi tarafından yapılmalıdır.
- UYARI: Keskin uçlu bıçaklar ve diğer mutfak eşyaları sepete uçları aşağı gelecek şekilde yüklenmeli veya yatay konumda yerleştirilmelidir.
- Kazara basmayı önlemek için cihazın kapağını açık şekilde gözetimsiz bırakmayın.
- Herhangi bir bakım işleminden önce, cihazı devre dışı bırakın ve elektrik fişinin bağlantısını kesin.
- Cihazı temizlemek için yüksek basınçlı su spreyleri ve/veya buhar kullanmayın.
- Cihazın tabanında havalandırma açıklıkları varsa, bu açıklıklar örneğin bir halıyla örtülü olmamalıdır.
- Cihaz, ürünle birlikte verilen yeni hortum setleri kullanılarak su şebekesine bağlanmalıdır. Eski hortum setleri tekrar kullanılmamalıdır.

2. GÜVENLİK TALİMATLARI

2.1 Montaj



UYARI!

Cihazın montajı yalnızca kalifiye bir kişi tarafından yapılmalıdır.

- Tüm ambalajları çıkarın.
- Hasarlı bir cihazı monte etmeyin ya da kullanmayın.
- Cihazla birlikte verilen montaj talimatlarını takip edin.
- Cihazı hareket ettirdiğinizde dikkatli olun, cihaz ağırdır. Her zaman koruyucu eldiven ve koruyuculu ayakkabı kullanın.

- Cihazı, sıcaklığın 0°C'den daha az olduğu yerlere monte etmeyin ya da buralarda kullanmayın.
- Cihazı, kurulum gerekliliklerini karşılayan güvenli ve uygun bir yere yerleştirin.

2.2 Elektrik bağlantısı



UYARI!

Yangın ve elektrik çarpması riski.

- Uyarı: Bu cihaz, bina içindeki topraklama bağlantısına kurulacak / bağlanacak şekilde tasarlanmıştır.
- Anma değeri plakasındaki parametrelerinin ana güç kaynağının

elektrik gücüne uygun olduğundan emin olun.

- Daima düzgün takılmış, elektrik çarpmasına karşı korumalı bir priz kullanınız.
- Priz çoğaltıcılarını ve uzatma kablolarını kullanmayın.
- Elektrik fişine ve kablosuna zarar vermemeye özen gösterin. Cihazın ana kablosunun değiştirilmesi gerekirse, bu işlem Yetkili Servis tarafından yapılmalıdır.
- Fişi prize sadece montaj tamamlandıktan sonra takın. Kurulumdan sonra elektrik fişine erişilebildiğinden emin olun.
- Cihazın fişini prizden çıkarmak için elektrik kablosunu çekmeyin. Her zaman fişten tutarak çekin.
- Bu cihaz 13 A fiş içermektedir. Gerekli takdirde, prizin bağlı olduğu sigortanın bir 13 A ASTA (BS 1362) sigorta ile değiştirilmesi gerekir (Sadece İngiltere ve İrlanda).

2.3 Su bağlantısı

- Su hortumlarına zarar vermeyin.
- Yeni borulara veya uzun süre kullanılmamış olan borulara bağlamadan önce, herhangi bir tamir işlemi gerçekleştirirken veya yeni cihazlar takarken (su metreleri vb.) temiz su gelene dek suyu akıtın.
- Cihaz ilk kez kullanıldığında veya ilk kez kullanıldıktan sonra görülebilir su kaçağı olmadığından emin olun.
- Elektrik kesildiğinde, su koruma sistemi devre dışıdır. Böyle bir durumda su baskını riski vardır.
- Su giriş hortumunun, iç şebeke kablosu bulunan bir kılıfı ve bir emniyet valfi vardır.

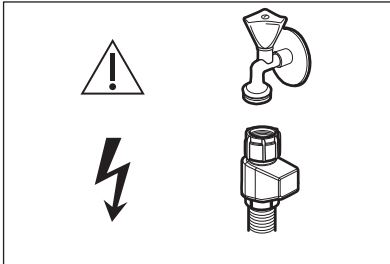

UYARI!
Tehlikeli voltaj.

- Eğer su giriş hortumu hasar görürse, derhal su musluğunu kapatın ve cihazın fişini prizden çekin. Su giriş hortumunu değiştirmek için Yetkili Servis Merkeziyle iletişime geçin.

2.4 Kullanın

- Yanıcı veya yanıcı ürünlerle ıslanan nesnelere cihazın içine, yanına veya üstüne koymayın.
- Bulaşık makinesi deterjanları sağlığa zararlıdır. Deterjan ambalajında belirtilen güvenlik talimatlarına uyun.
- Cihazın içindeki suyu içmek ya da oyun oynamak için kullanmayın.
- Program tamamlanana kadar bulaşıkları cihazdan çıkarmayın. Bulaşıkların üzerinde az miktarda deterjan kalabilir.
- Cihazın kapağı açıkken üzerine bir şeyler koymayın veya baskı uygulamayın.
- Bir program çalışırken kapağı açtığınızda cihazdan sıcak buhar çıkabilir.

2.5 Servis

- Cihazı onarmak için yetkili bir Servis Merkezine başvurun. Yalnızca orijinal yedek parçaları kullanın.
- Kendinizin yapacağı veya profesyonel olmayan onarımın güvenliği olumsuz etkileyebileceğini ve garantiyi geçersiz kılabileceğini dikkate alın.
- Modelin üretimi durdurulduktan sonra aşağıdaki yedek parçalar 7 yıl boyunca mevcut olacaktır: Motor, dolaşım ve tahliye pompası, ısıtıcılar ve ısıtma elemanları, ısı pompaları dahil, hortumlar, valfler, filtreler ve su giriş ventilleri dahil boru ve ilgili ekipmanları, kapı tertibatları ile ilgili yapısal ve iç parçalar, baskılı devre kartları, elektronik ekranlar, basınç anahtarları, termostatlar ve sensörler, sıfırlama yazılımı dahil yazılım ve aygıt yazılımı. Bu yedek parçaların bazılarının yalnızca profesyonel servis personeline yönelik olduğunu ve yedek parçaların tamamının tüm modeller için geçerli olmadığını dikkate alın.
- Modelin üretimi durdurulduktan sonra aşağıdaki yedek parçalar 10 yıl boyunca mevcut olacaktır: kapak,

kapak menteşesi ve contaları, diğer contalar, püskürtme kolları, tahliye filtreleri, iç raflar ve sepetler ve kapaklar gibi plastik ek parçalar.

- Bu ürünün içindeki lamba(lar) ve ayrı satılan yedek parça lambalar ile ilgili olarak: Bu lambaların sıcaklık, titreşim, nem gibi ev aletlerindeki aşırı fiziksel koşullara dayanması ya da cihazın çalışma durumu hakkında bilgi vermesi amaçlanmıştır. Diğer uygulamalarda kullanılmak üzere tasarlanmamışlardır ve ev odası aydınlatması için uygun değildir.

3. ÜRÜN AÇIKLAMASI

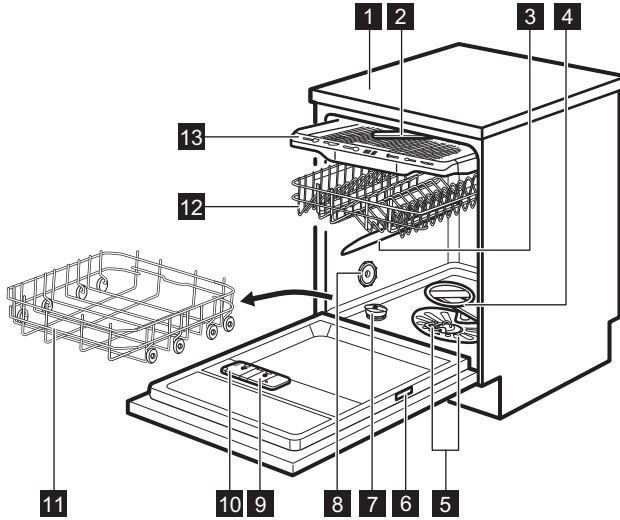

- 1** Üst panel
- 2** Tavan püskürtme kolu
- 3** Üst püskürtme kolu
- 4** Alt püskürtme kolu
- 5** Filtreler
- 6** Bilgi etiketi
- 7** Tuz haznesi
- 8** Hava deliği
- 9** Parlaticı gözü

2.6 Elden çıkarma



UYARI!

Yaralanma ya da boğulma riski.

- Cihazın fişini prizden çekin.
- Elektrik kablosunu kesin ve atın.
- Çocukların ve hayvanların cihazda kapalı kalmasını önlemek için kapak kilit dilini çıkarın.

- 10** Deterjan gözünü temizleme
- 11** Alt sepet
- 12** Üst sepet
- 13** Çatal-bıçak çekmecesini



Bu grafik genel bir bakış sunar. Daha detaylı bilgi için cihazla birlikte verilen diğer bölümlere veya belgelere başvurun.

4. KONTROL PANELİ

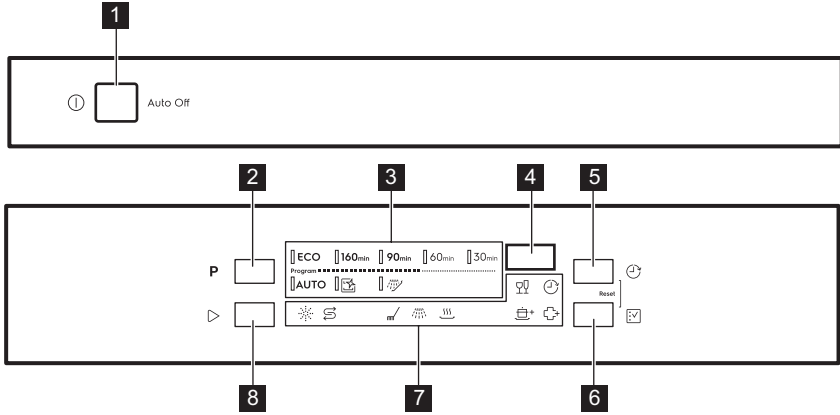

- | | |
|-------------------------------|-----------------------|
| 1 Açma/kapama tuşu | 6 Seçenek tuşu |
| 2 Program tuşu | 7 Göstergeler |
| 3 Program göstergeleri | 8 Başlat tuşu |
| 4 Gösterge | |
| 5 Gecikmeli tuşu | |

4.1 Göstergeler

Gösterge	Açıklama
	Tuz göstergesi. Tuz haznesinin tekrar doldurulması gerektiğinde yanar. Program devrede iken tuz olmasa dahi gösterge kapalı kalır.
	Parlatıcı göstergesi. Parlatıcı gözünün tekrar doldurulması gerektiğinde yanar. Program devrede iken parlatıcı olmasa dahi gösterge kapalı kalır.
	Yıkama aşaması göstergesi. Yıkama aşaması çalışırken yanar.
	Durulama aşaması göstergesi. Durulama aşaması çalışırken yanar.
	Kurutma aşaması göstergesi. Kurutma aşamasına sahip bir program seçildiğinde açıktır. Kurutma aşamasına geçildiğinde yanar.
	Gecikme göstergesi. Gecikmeli başlatmayı etkinleştirdiğinizde yanar.
	GlassCare göstergesi.
	ExtraPower göstergesi.
	ExtraHygiene göstergesi.

5. PROGRAMLAR

Tablodaki program sıralaması, kumanda panelindeki sırayı yansıtmayabilir.

Program	Bulaşık tipi	Kirlilik derecesi	Program aşamaları	Seçenekler
ECO 1)	Tabaklar, çatal bıçak takımları, tencere, tavalar	Normal kirlili, hafif kurumuş	<ul style="list-style-type: none"> • Ön yıkama • Yıkama 50°C • Ara durulama • Son durulama 55 °C • Kurutma • AirDry ²⁾ 	<ul style="list-style-type: none"> • ExtraPower • GlassCare • ExtraHygiene
160min	Tabaklar, çatal bıçak takımları, tencere, tavalar	Normal ve çok kirlili, kurumuş	<ul style="list-style-type: none"> • Ön yıkama • Yıkama 60°C • Ara durulama • Son durulama 60 °C • Kurutma • AirDry ²⁾ 	<ul style="list-style-type: none"> • ExtraPower • GlassCare • ExtraHygiene
90min	Tabaklar, çatal bıçak takımları, tencere, tavalar	Normal kirlili, hafif kurumuş	<ul style="list-style-type: none"> • Yıkama 60°C • Ara durulama • Son durulama 55 °C • Kurutma • AirDry ²⁾ 	<ul style="list-style-type: none"> • ExtraPower • GlassCare • ExtraHygiene
60min	Tabak ve çatal-bıçak takımları	Yeni kirlenmiş, hafif kurumuş	<ul style="list-style-type: none"> • Yıkama 60°C • Ara durulama • Son durulama 50 °C • AirDry ²⁾ 	<ul style="list-style-type: none"> • ExtraPower • GlassCare • ExtraHygiene
30min	Tabak ve çatal-bıçak takımları	Taze	<ul style="list-style-type: none"> • Yıkama 50°C • Ara durulama • Son durulama 50 °C • AirDry ²⁾ 	<ul style="list-style-type: none"> • ExtraPower • GlassCare • ExtraHygiene
AUTO 3)	Tabaklar, çatal bıçak takımları, tencere, tavalar	Tümü	<ul style="list-style-type: none"> • Ön yıkama • Yıkama 50 - 60°C • Ara durulama • Son durulama 60 °C • Kurutma • AirDry ²⁾ 	
 4)	Hiçbiri	Cihazın iç kısmının temizlenmesi	<ul style="list-style-type: none"> • 70°C'de temizleme • Ara durulama • Son durulama • AirDry ²⁾ 	

Program	Bulaşık tipi	Kirlilik derecesi	Program aşamaları	Seçenekler
 5)	Tümü	Tümü	• Ön yıkama	

1) Bu program, normal kirli bulaşıkları yıkarken suyun ve enerjinin en verimli şekilde kullanılmasını sağlar. Testleri gerçekleştiren kurumlar, testlerinde standart olarak bu programı kullanırlar. Bu program, Eko-Tasarım Komisyonu Yönetmeliği (AB) 2019/2022'ye uyumluluğun değerlendirilmesinde kullanılmaktadır.



2) Kurutma aşamasında otomatik kapak açma. "Ayarlar" bölümüne bakın.

3) Makine, bulaşıkların kirlilik derecesini ve sepetlerdeki bulaşık miktarını algılar. Suyun sıcaklığını ve miktarını, enerji tüketimini ve program süresini otomatik olarak ayarlar.

4) Bu program, makinenin iç kısmını etkili bir şekilde temizlemek için tasarlanmıştır. Kireç ve yağ kalıntılarını söküp atar. Bu program, en az 2 ayda bir kez bulaşık makineleri için tasarlanmış kireç çözücü veya temizlik ürünü kullanılarak makine boşken çalıştırılmalıdır.

5) Bu program sayesinde bulaşıklardaki gıda artıklarını çabucak durulayabilir ve makinenin içinde koku oluşumunu önleyebilirsiniz. Bu programda deterjan kullanmayın.

5.1 Tüketim değerleri

Program 1)2)	Su (l)	Enerji (kWsa)	Süre (dk)
ECO	10.5	0.848	240
160min	11.8	1.220	160
90min	11.1	1.170	90
60min	11.5	0.940	60
30min	11.0	0.610	30
AUTO	11.5	1.290	170
	10.6	0.680	60
	5.0	0.020	15

1) Su basıncı ve sıcaklığı, elektrik şebekesindeki farklılıklar, tercih edilen program seçenekleri, bulaşık miktarı ve kirlilik seviyesi gibi etkenler bu değerlerin değişmesine neden olabilir.

2) ECO dışındaki programların değerleri sadece bilgi amaçlıdır.

5.2 Test kuruluşlarına yönelik bilgiler





Performans testlerinin (ör. EN60436 'ya göre) yürütülmesi ile ilgili gerekli bilgileri almak için şu adrese e-posta gönderin:

info.test@dishwasher-production.com

Talebinizde, tip etiketi üzerindeki ürün numarası kodunu (PNC) belirtin.

Bulaşık makinenizle ilgili diğer sorularınız için cihazınızla birlikte verilen servis kitabına bakın.

6. SEÇENEKLER



-  Bir program başlatmadan önce istediğiniz seçenekleri etkinleştirmelisiniz. Bir program çalışırken seçeneklerin etkinleştirilmesi ya da devre dışı bırakılması mümkün değildir.
-  Seçenek düğmesi, seçenekler ve bunların olası kombinasyonları arasında geçiş yapar.
-  Seçeneklerin tümü birbiriyle uyumlu değildir. Uyumlu olmayan seçenekleri seçtiyseniz, cihaz bir ya da birden fazla seçeneği otomatik olarak devre dışı bırakır. Yalnızca halen etkin olan seçeneklerin göstergeleri açık kalacaktır.
-  Programda bir seçenek yoksa, ilgili göstergenin ışığı yanmaz veya birkaç saniye için hızlı bir şekilde yanıp söndükten sonra söner.
-  Seçeneklerin etkinleştirilmesi su ve enerji tüketimi ile program süresini etkileyebilir.

6.1 GlassCare

Bu seçenek hassas parçaları, özellikle de cam eşyaları hasar görmekten korur. Bu fonksiyon, seçilen programın aşamaları arasındaki ani sıcaklık

değişimlerini önler ve sıcaklığı 45 °C dereceye indirir.



GlassCare özelliğinin etkinleştirilmesi

Gösterge  yanana kadar  tuşuna basın. Güncellenmiş program süresi ekranda gösterilir.

6.2 ExtraPower

Bu fonksiyon seçilen programın yıkama gücünü artırarak daha iyi sonuçlar sağlar. Fonksiyon yıkama sıcaklığını ve süresini artırır.



ExtraPower özelliğinin etkinleştirilmesi

Gösterge  yanana kadar  tuşuna basın. Güncellenmiş program süresi ekranda gösterilir.

6.3 ExtraHygiene

Bu seçenek, son durulama aşamasında sıcaklığı en az 10 dakika süreyle 65 ve 70 °C'de tutarak daha iyi temizlik sağlar.

ExtraHygiene özelliğinin etkinleştirilmesi

Gösterge  yanana kadar  tuşuna basın. Güncellenmiş program süresi ekranda gösterilir.

7. AYARLAR

7.1 Program seçme modu ve kullanıcı modu

Cihaz program seçme modundayken, bir program ayarlayabilir ve kullanıcı moduna girebilirsiniz.

Aynı zamanda tamamlanan bulaşık yıkama programlarının sayısını da görüntüleyebilirsiniz.

Kullanıcı modundayken seçilebilecek ayarlar:



- Su sertliğine göre su yumuşatıcının seviyesi.
- Parlaklığı gözü boş bildirimini aktive edilmesi veya devre dışı bırakılması.
- AirDry seçeneğinin etkinleştirilmesi veya devre dışı bırakılması.
- Fabrika ayarlarına sıfırlama.

Bu ayarlar tekrar değiştirilinceye kadar kaydedilecektir.

Program seçim modu nasıl ayarlanır



Program göstergesi **ECO** yandığında cihaz program seçme modundadır ve gösterge ekranında program süresi gösterilir.

Etkinleştirme sonrası cihaz varsayılan olarak program seçme modundadır. Aksi takdirde program seçme modunu aşağıdaki şekilde ayarlayın:

Cihaz program seçme moduna geçinceye kadar  ve  tuşlarını aynı anda basılı tutun.

Kullanıcı moduna geçilmesi

Makinenin program seçme modunda olduğundan emin olun.

Kullanıcı moduna geçmek için **ECO**, **160min** ve **90min** göstergeleri yanıp sönmeye başlayınca ve ekran kararınca kadar  ve  tuşlarına aynı anda basın ve basılı tutun.

7.2 Su yumuşatıcı

Su yumuşatıcı, su kaynağındaki mineralleri yok eder; bu minerallerin yıkamadan elde edilecek sonuçlar ve cihaz üzerinde olumsuz bir etkisi vardır.

Bu minerallerin içeriği ne kadar yüksekse su da o kadar sert olur. Suyun sertliği eşdeğer ölçüklere göre ölçülür.

Su yumuşatıcı, bölgenizdeki suyunun sertliğine göre ayarlanmalıdır. Su tedarigi sağlayan yerel kurum, bölgenizdeki suyun sertliği ile ilgili olarak size bilgi verebilir. İyi yıkama sonuçları elde etmek için su yumuşatıcısını doğru seviyede ayarlayın.

Su sertliği

Alman dereceleri (°dH)	Fransız dereceleri (°dH)	mmol/l	mg/l (ppm)	Clarke dereceleri	Su yumuşatıcı seviyesi
47 - 50	84 - 90	8.4 - 9.0	835 - 904	58 - 63	10
43 - 46	76 - 83	7.6 - 8.3	755 - 834	53 - 57	9
37 - 42	65 - 75	6.5 - 7.5	645 - 754	46 - 52	8
29 - 36	51 - 64	5.1 - 6.4	505 - 644	36 - 45	7
23 - 28	40 - 50	4.0 - 5.0	395 - 504	28 - 35	6
19 - 22	33 - 39	3.3 - 3.9	325 - 394	23 - 27	5 1)
15 - 18	26 - 32	2.6 - 3.2	255 - 324	18 - 22	4
11 - 14	19 - 25	1.9 - 2.5	185 - 254	13 - 17	3
4 - 10	7 - 18	0.7 - 1.8	70 - 184	5 - 12	2
<4	<7	<0.7	<70	< 5	1 2)

1) Fabrika ayarı.

2) Bu seviyede tuz kullanmayın.

Kullanılan deterjanın türüne bakılmaksızın, tuz dolun göstergesini aktif tutmak için uygun su sertliği seviyesini ayarlayın.



Tuz içeren multi tabletler suyu yumuşatmak için yeterli kadar etkili değildir.

Yenileme işlemi

Su yumuşatıcıyı doğru kullanmak için yumuşatıcı cihazın reçinesi düzenli olarak yenilenmesi gereklidir. Bu işlem otomatiktir ve bulaşık makinesi normal olarak çalışırken gerçekleşir.

Önceki yenileme işleminden bu yana önerilen su miktarı (tablodaki değerlere bakın) kullanılmış olduğunda, son yıkama ve program sonu arasında yeni bir yenileme işlemi başlatılacaktır.

Su yumuşatıcı seviyesi	Su miktarı (l)
1	250
2	100
3	62
4	47
5	25
6	17
7	10
8	5
9	3
10	3

Yüksek su yumuşatıcı ayarı durumunda, programın ortasında, durulamadan önce de (program sırasında iki kez) ortaya çıkabilir. Yenilemeyi başlatmanın, bir programın ortasında veya kısa bir kurutma aşaması olan bir programın sonunda gerçekleşmedikçe, işlem süresi üzerinde bir etkisi yoktur. Bu gibi durumlarda, yenileme işlemi bir programın toplam süresini 5 dakika daha uzatır.

Ardından, 5 dakika süren su yumuşatma sistemi durulaması süreci aynı işlem sırasında veya bir sonraki programın başlangıcında başlayabilir. Bu işlem, bir programın toplam su tüketimini ilave 4 litre kadar ve bir programın toplam enerji tüketimini de ilave 2 Wsa kadar artırır. Su yumuşatma sisteminin durulanma işlemi suyun tamamen boşaltılması ile sona erer.

Yapılan her bir yumuşatma sistemi durulaması (aynı işlem içinde birden fazla mümkündür), programın başında veya ortasında herhangi bir noktada meydana geldiğinde program süresini 5 dakika daha uzatabilir.



Bu bölümde belirtilen tüm tüketim değerleri; su sertliği 2,5 mmol/L (su yumuşatıcı: seviye 3) olan şu yönetmeliğe göre belirlenmiştir: 2019/2022 . Su basıncı ve sıcaklığı ile birlikte şebeke suyundaki değişimler de bu değerlerde farklılık görülmesine neden olabilir.

Su yumuşatıcı seviyesinin ayarlanması

Makinenin kullanıcı modunda olduğundan emin olun.

- P** tuşuna basın.
 - ECO** göstergesi yanıp sönmeye devam eder.
 - Kalan gösterge öğeleri kapalıdır.
 - Gösterge ekranında geçerli ayar gösterilir: ör. $5 \text{ L} =$ seviye 5.
- Ayarı değiştirmek için **P** tuşuna art arda basın.
- Ayarı onaylamak için açma/kapatma tuşuna basın.

7.3 Parlatıcı boş bildirimi

Parlatıcı, bulaşıkları iz ve leke bırakmadan kurutmaya yardımcı olur. Parlatıcı, son durulama sırasında otomatik olarak eklenir.

Parlatıcı haznesi boşaldığında parlatıcı gösterge lambası yanar. Yalnızca multi tablet kullandığınızda aldığınız kurutma sonuçlarından memnunsanız, parlatıcının doldurma uyarısını devre dışı bırakabilirsiniz. Ancak, en iyi kurutma performansı için her zaman parlatıcı kullanmanızı öneririz.

Parlatıcı içermeyen standart deterjan veya multi tabletler kullanıyorsanız, parlatıcı doldurma göstergesini etkin halde tutmak için bildirimi etkinleştirin.

Parlatıcı gözü boş uyarısının devre dışı bırakılması

Makinenin kullanıcı modunda olduğundan emin olun.

- ▶ tuşuna basın.
 - **160min** göstergesi yanıp sönmeye devam eder.
 - Kalan gösterge öğeleri kapalıdır.
 - Geçerli ayar gösterge ekranında gösterilir.
 - $\square d$ = parlatıcı gözü boş bildirim devre dışı.
 - $! d$ = parlatıcı gözü boş bildirim etkin.
2. Ayarı değiştirmek için ▶ tuşuna basın.
3. Ayarı onaylamak için açma/kapatma tuşuna basın.

7.4 AirDry

AirDry fonksiyonu, daha az enerji tüketimi ile daha iyi kurutma sonuçlarının alınmasını sağlar. Kurutma aşamasında cihazın kapısı otomatik olarak açılır ve aralık kalır.

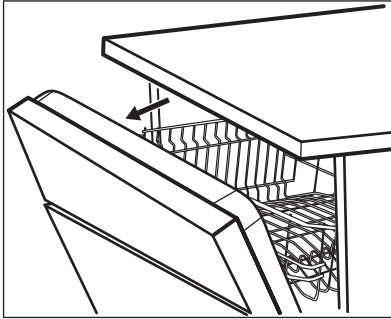

AirDry fonksiyonu,  dışındaki tüm programlarda (varsa) otomatik olarak etkinleştirilir.

Kurutma aşamasının süresi ve kapının açılma zamanı seçilen programa ve seçeneklere göre değişir.

AirDry kapıyı açtığı anda, programın bitimine kalan süre ekranda geri saymaya devam eder.



DİKKAT!

Otomatik olarak açılan kapıyı, açıldıktan sonra 2 dakika boyunca, kapatmaya çalışmayın. Bu durum cihaza zarar verebilir.

Otomatik kapı açma fonksiyonu devredeyken kapı tekrar kapatılıp 3 dakika kapalı halde bırakılırsa program otomatik olarak sonlandırılır.



DİKKAT!

Çocuklar makineye ulaşabiliyorsa, kapının otomatik olarak açılması tehlike yaratabileceğinden AirDry fonksiyonunun devre dışı bırakılmasını öneririz.

AirDry özelliğinin devre dışı bırakılması

Makinenin kullanıcı modunda olduğundan emin olun.

- ⌚ tuşuna basın.
 - **90min** göstergesi yanıp sönmeye devam eder.
 - Kalan gösterge öğeleri kapalıdır.
 - Geçerli ayar gösterge ekranında gösterilir:
 - $\square \square$ = AirDry devre dışı.
 - $! \square$ = AirDry etkinleştirildi.
2. Ayarı değiştirmek için ⌚ tuşuna basın.
3. Ayarı onaylamak için açma/kapatma tuşuna basın.

7.5 Fabrika ayarlarına sıfırlama

Fabrika ayarlarına sıfırlama, varsayılan fabrika ayarlarını geri yükler. Sıfırlamadan önce cihazın kullanıcı modunda olduğundan emin olun.

▶ ve  tuşlarını 5 saniye boyunca basılı tutun.

Gösterge ekranında yaklaşık 5 saniye boyunca $---$ gösterilir.

Cihaz program seçme moduna geri döner.



Fabrika ayarlarına sıfırlama, program sayacını sıfırlamaz.

7.6 Program sayacı

Tamamlanan bulaşık yıkama programlarının sayısını program sayacında görebilirsiniz.

1. Bulaşık makinesini çalıştırmak için açma/kapama tuşuna basın. Cihazın program seçme modunda olduğundan emin olun.

8. İLK KULLANIMDAN ÖNCE

1. **Geçerli su yumuşatıcı seviyesinin, su kaynağının sertliği ile uyumlu olup olmadığını kontrol edin. Uyumlu değilse, su yumuşatıcının seviyesini ayarlayın.**
2. Tuz haznesini doldurun.
3. Parlatici gözünü doldurun.
4. Su musluğunu açın.
5. Hala cihazın içinde olabilecek işlem kalıntılarını çıkarmak için programı başlatın. Deterjan kullanmayın ve sepetlere bulaşıklar yerleştirmeyin.

Cihaz, programı başlattıktan sonra 5 dakikaya kadar su yumuşatıcısında bulunan reçineyi tekrar şarj eder. Yıkama aşaması ancak bu işlem bittikten sonra başlatılır. Prosedür periyodik olarak tekrarlanır.

8.1 Tuz haznesi



DİKKAT!

Sadece bulaşık makinelerine uygun kaba tuz kullanın. İnce tuz korozyon riskini artırır.

Su yumuşatıcı içine reçineyi yeniden doldurmak ve günlük kullanımda yıkamadan memnun edici sonuçların alınmasını sağlamak için tuz kullanılır.

Tuz haznesinin doldurulması

1. Tuz haznesinin kapağını saatin tersi yönde çevirip, çıkarın.
2. Tuz haznesine 1 litre su koyun (sadece ilk çalıştırmada).

2. ve tuşlarını 5 saniye boyunca basılı tutun.

Gösterge ekranda **uC** ve ardından tamamlanan program sayısı gösterilir. Program sayacından çıkmak için herhangi bir düğmeye basın.



65535'e ulaşıktan sonra program sayacı yeniden başlar.

3. Tuz haznesine 1 kg tuz koyun (tamamen dolana kadar).

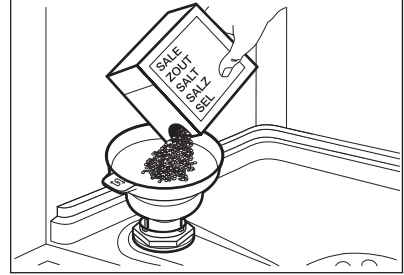

4. İçindeki son granüllerin de dökülmesini sağlamak için huniyi dikkatlice sallayın.
5. Tuz haznesi deliğinin etrafındaki tuzları temizleyin.

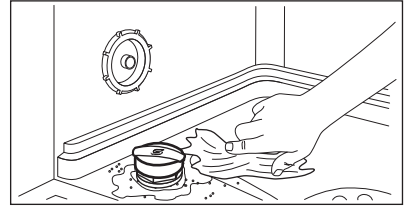

6. Tuz haznesini, haznenin kapağını saat yönünde çevirerek kapatın.



DİKKAT!

Tuz doldururken, hazneden tuz ve su taşabilir. Tuz haznesini doldurduktan sonra, dökülen tuzların çelik tabana zarar vermemesi için derhal durula& beklet programını çalıştırın.

8.2 Parlaticı gözünün doldurulması

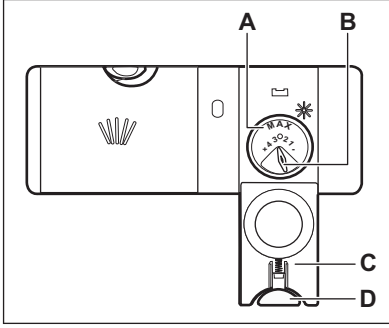

DİKKAT!

Hazne (A) sadece parlaticı içindir. Bu hazneye deterjan koymayın.



DİKKAT!

Sadece bulaşık makineleri için özel olarak tasarlanmış parlaticıları kullanın.

1. Kapağı (C) açmak için kilit açma tuşuna (D) basın.
2. Parlaticı gözünü (A), parlaticı "MAX" işaretine ulaşıncaya kadar doldurun.
3. Dökülen parlaticıyı, aşırı köpük oluşmasını önlemek için emici bir bezle silin.
4. Kapağı kapatın. Kilit açma düğmesinin yerine kilitlendiğinden emin olun.



Verilen parlaticı miktarını ayarlamak için, parlaticı ayarını (B) 1 (en düşük miktar) ve 4 veya 6 (en yüksek miktar) arasında bir pozisyona getirin.

9. GÜNLÜK KULLANIM

1. Musluğu açın.
2. Cihazı çalıştırmak için Açma / Kapama tuşuna basın.

Cihazın program seçme modunda olduğundan emin olun.

- Tuz göstergesi yanıyorsa, tuz haznesini doldurun.
 - Parlaticı göstergesi yanıyorsa, parlaticı gözünü doldurun.
3. Bulaşıkları sepetlere koyun.
 4. Deterjan ekleyin.
 5. Bulaşığın tipine ve kirlilik derecesine uygun bir programı ayarlayın ve başlatın.

9.1 Deterjanı kullanma

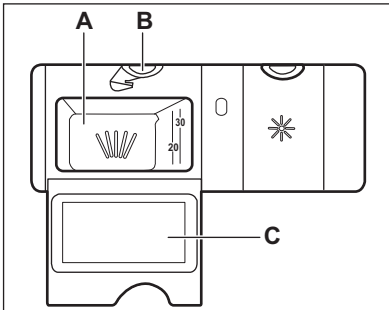

DİKKAT!

Sadece bulaşık makineleri için özel olarak tasarlanmış deterjanları kullanın.

1. Kapağı (C) açmak için kilit açma tuşuna (B) basın.
2. Deterjanı (toz veya tablet) bölmeye (A) koyun.
3. Programın ön yıkama aşaması varsa cihaz kapağının iç kısmına az miktarda deterjan koyun.
4. Kapağı kapatın. Kilit açma düğmesinin yerine kilitlendiğinden emin olun.



Deterjan dozu hakkında bilgi için ürün ambalajı üzerindeki üretici talimatlarına bakın. Genelde, fazla lekeli olmayan bir yükü yıkamak için 20-25 ml jel deterjan yeterlidir.



(A) Bölmesine 30 ml'den fazla jel deterjan koymayın.

9.2 Bir programın ayarlanması ve başlatılması

Auto Off fonksiyonu

Bu fonksiyon, çalışmadığında cihazı otomatik olarak devre dışı bırakarak enerji tüketimini azaltır.

Bu fonksiyon,

- Program tamamlandığında.
- Program başlamamışsa 5 dakika sonra devreye girer.



Bir programın başlatılması

1. Cihazı çalıştırmak için Açma / Kapama tuşuna basın. Cihazın program seçme modunda olduğundan emin olun.
2. Cihaz kapağını kapatın.
3. İstenilen programın göstergesi ışığı yanana kadar **P** ögesine art arda basın.

Gösterge ekranı, programın süresini gösterir.

4. Arzu ederseniz kullanılabilir seçenekleri ayarlayın.
5. Programı başlatmak için  tuşuna basın.
 - Çalışmakta olan aşamanın göstergesi ışığı yanar.
 - Program süresi dakika cinsinden geri sayar.

Bir programı gecikmeli başlatma ile başlatmak

1. Programı ayarlayın.
2. Gösterge ekranında istediğiniz gecikme süresi (1 ila 24 saat) görünene dek  tuşuna arka arkaya basın.
3. Geri sayımı başlatmak için  tuşuna basın.
 -  göstergesi açık.
 - Kalan süre saat cinsinden geri sayar. Nihai süre dakika cinsinden görüntülenir.

Geri sayım tamamlandığında program başlar ve çalışma aşaması göstergesi yanar.  göstergesi kapalı.

Cihaz çalışırken kapağın açılması

Makinenin kapağını bir programın çalışması sırasında açarsanız, makine durur. Bu, enerji tüketimini ve program süresini etkileyebilir. Kapağı kapattığınızda, cihaz duraklatıldığı yerden devam eder.



Kurutma aşaması sırasında kapak 30 saniyeden daha uzun bir süre açık kalırsa, çalışan program sonlanır. Ancak kapak AirDry fonksiyonu tarafından açılırsa bu durum gerçekleşmez.



Cihaza zarar verebileceğinden AirDry fonksiyonu cihazın kapağını otomatik olarak açtıktan sonra kapağı 2 dakika kapatmayın. ardından, şayet kapak en az 3 dakika daha açık kalırsa çalışan program sonlanır.

Gerisayım devam ederken gecikmeli başlatmanın iptal edilmesi

Gecikmeli başlatmayı iptal ettiğinizde programı ve seçenekleri tekrar ayarlamamız gerekir.

Cihaz program seçme moduna

geçinceye kadar  ve  tuşlarını aynı anda basılı tutun.

Programı iptal etme

Cihaz program seçme moduna

geçinceye kadar  ve  tuşlarını aynı anda basılı tutun.

Yeni bir programı başlatmadan önce deterjan gözünde deterjan bulunduğundan emin olun.

Program sonu

Program bittiğinde, Auto Off fonksiyonu cihazı otomatik olarak kapatır.

Açma/kapama düğmesi haricinde tüm düğmeler devre dışıdır.

Su musluğunu kapatın.

10. İPUÇLARI VE YARARLI BİLGİLER

10.1 Genel

Aşağıdaki ipuçları, günlük kullanımda en iyi temizleme ve kurutma sonuçlarını elde etmenizi ve çevreyi korumanızı sağlar.

- Bulaşık makinesinde kullanım kılavuzunda belirtildiği gibi bulaşıkların yıkanması, bulaşıkları elle yıkamaktan daha az su ve enerji tüketir.
- Su ve enerji tasarrufu amacıyla bulaşık makinesini tam kapasitesine kadar yükleyin. En iyi temizlik sonuçları için, sepetlerdeki bulaşıkları kullanım kılavuzunda belirtilen şekilde düzenleyin ve sepetleri aşırı yüklemeyin.
- Elle ön durulama yapmayın. Bu durum, su ve enerji tüketimini artırır. Gerekirse bir ön yıkamalı program seçin.
- Makinenin içine koymadan önce tabaklardan ve boş bardaklardan büyük yiyecek kalıntılarını temizleyin.
- Pişirme kaplarını cihazda yıkamadan önce üzerine yapışmış yiyecekleri ıslatın veya hafifçe fırçalayın.
- Sepetlerdeki bulaşıkların birbirine temas etmemesine ya da üzerlerini kapatmamalarına dikkat edin. Aksi halde su bulaşıkların tüm noktalarına ulaşamaz.
- Bulaşık makinesi deterjanı, parlatıcı ve tuzunu ayrı ayrı kullanabilir veya multi-tablet kullanabilirsiniz (örn; "Hepsi 1 arada"). Paketteki talimatları uygulayın.
- Bulaşığın cinsine ve kirlilik seviyesine göre bir program seçin. En verimli su ve enerji tüketimi **ECO** ile mümkün olur.
- Cihazın içinde kireç birikimini önlemek için:
 - Gerekğinde tuz haznesini tekrar doldurun.
 - Deterjan ve parlatıcı için önerilen dozu kullanın.

- Geçerli su yumuşatıcı seviyesinin su kaynağının sertliği ile uyumlu olup olmadığını kontrol edin.
- **"Bakım ve temizlik"** bölümündeki talimatları izleyin.

10.2 Tuz, parlatıcı ve deterjan kullanımı

- Sadece bulaşık makinesi için üretilmiş tuz, parlatıcı ve deterjan kullanın. Diğer ürünler makinenize zarar verebilir.
- Suyu sert ve çok sert olan bölgelerde optimum seviyede temizleme ve kurutma sonuçları elde etmek için, standart deterjan (katkı maddesi içermeyen toz, jel veya tabletler), parlatıcı ve tuzu ayrı ayrı kullanmanızı öneririz.
- Deterjan tabletleri, kısa programlarda tamamen çözünmezler. Yemek takımlarının üzerinde deterjan artıklarının kalmaması için, tabletleri uzun programlarla kullanmanızı öneririz.
- Her zaman doğru miktarda deterjan kullanın. Yetersiz deterjan dozajı, kötü temizleme sonuçlarına ve çamaşırların üzerinde sert su filmine veya lekelerine neden olabilir. Yumuşak veya yumuşatılmış su ile çok fazla deterjan kullanılması bulaşıklarda deterjan artıklarına neden olur. Su sertliğine göre deterjan miktarını ayarlayın. Deterjan ambalajındaki talimatlara bakın.
- Her zaman doğru miktarda parlatıcı kullanın. Parlatıcı dozajının yetersiz olması kurutmayı olumsuz etkiler. Çok fazla parlatıcı kullanımı, bulaşık üzerinde mavimsi tabakalara neden olur.
- Su yumuşatıcı seviyesinin doğru olduğundan emin olun. Seviye çok yüksek olursa, sudaki artan tuz miktarı çatal ve bıçaklarda paslanmaya neden olabilir.

10.3 Multi-tablet kullanmayı kesmek istediğinizde yapmanız gerekenler

Deterjan, tuz ve parlaticıyı ayrı olarak kullanmaya başlamadan önce, aşağıdaki adımları yerine getirin:

1. Su yumuşatıcıyı en yüksek seviyeye getirin.
2. Tuz ve parlaticı haznelerinin dolu olduğundan emin olun.
3. Durulama aşamalı en kısa programı başlatın. Deterjan eklemeyin ve tabakları sepetlere yerleştirin.
4. Program tamamlandığında, su yumuşatıcıyı bölgenizdeki su sertliğine göre ayarlayın.
5. Verilen parlaticı miktarını ayarlayın.
6. Parlaticı yok bildirimini aktive edin.

10.4 Sepetlere bulaşık koymak

- Her zaman sepetlerin alanlarının tamamını kullanın.
- Makineyi sadece bulaşık makinesinde yıkanmaya uygun olan bulaşıkları yıkamak için kullanın.
- Ahşap, boynuz, alüminyum, kalay ve bakırdan yapılmış eşyaları yıkamayın; bunlar çatlayabilir, bükülebilir, renkleri atabilir veya oyulabilirler.
- Su emen nesnelere (süngerler, toz bezleri) makinenin içinde yıkamayın.
- Çukurlu bulaşıkları (fincanlar, bardaklar ve tavalar) ağızları aşağı gelecek şekilde yerleştirin.
- Cam nesnelere birbirine temas etmediğinden emin olun.
- Hafif eşyaları üst sepete yerleştirin. Bulaşıkların doğru şekilde yerleştiğinden ve sallanmadığından emin olun.

- Çatal-bıçağı ve küçük bulaşıkları, çatal-kaşık-bıçak çekmecesine koyun.
- Alt sepetteki büyük cisimlere yer açmak için üst sepeti daha yükseğe çıkarın.
- Bir programı başlatmadan önce, püskürtme kollarının herhangi bir yere çarpmadan, rahatça tam bir tur dönebildiğinden emin olun.

10.5 Bir programı başlatmadan önce

Seçilmiş programı başlatmadan önce şunlara dikkat edin:

- Filtreler temiz ve doğru şekilde yerleştirilmelidir.
- Tuz kabının kapağı sıkı olmalıdır.
- Püskürtme kolları tıkalı olmamalıdır.
- Yeteri kadar tuz ve parlaticı (multi tablet kullanmadığınız takdirde) olmalıdır.
- Bulaşıklar sepete doğru yerleştirilmelidir.
- Program, bulaşık tipine ve kirlilik derecesine uygun olmalıdır.
- Doğru miktarda deterjan kullanılmalıdır.

10.6 Sepetlerin boşaltılması

1. Yemek takımlarının cihazdan çıkartmadan önce soğumalarını bekleyin. Sıcak parçalar kolayca zarar görebilir.
2. Öncelikle alt sepeti sonra da üst sepeti boşaltın.



Program tamamlandıktan sonra cihazın iç yüzeylerinde hala su kalmış olabilir.

11. BAKIM VE TEMİZLİK



UYARI!

Bakım işleminden önce, cihazı devre dışı bırakın ve fişi prizden çıkarın.



Kirli filtreler ve tıkalı püskürtme kolları yıkama sonuçlarını olumsuz etkiler. Düzenli olarak kontrol edin ve gerekirse temizleyin.

11.1 İç kısmın temizlenmesi

- Cihazı nemli yumuşak bir bezle temizleyin.
- Aşındırıcı ürünler, aşındırıcı temizleme bezleri, keskin aletler, güçlü kimyasallar, kazıyıcı veya çözücü kullanmayın.

- Lastik sızdırmazlık contasıyla birlikte kapağı haftada bir kez silerek temizleyin.
- Cihazınızın performansını korumak için, en az iki ayda bir kez özellikle bulaşık makineleri için tasarlanmış bir temizlik ürünü kullanın. Ürünün ambalajının üzerindeki talimatları dikkatli bir şekilde takip edin.
- Optimal temizleme sonuçları almak için otomatik temizleme programını kullanın.
- Sürekli kısa süreli programların kullanılması, makinenin içinde yağ ve kireç birikmesine neden olabilir. Bu tip birikmeleri önlemek için uzun süreli programları ayda en az iki kez çalıştırın.

11.2 Yabancı maddelerin çıkarılması

Bulaşık makinesinin her kullanımından sonra filtreleri ve tekneyi kontrol edin. Yabancı maddeler (ör. cam, plastik, kemik veya kürdan vb.) temizleme performansını azaltır ve tahliye pompasına zarar verebilir.



DİKKAT!

Yabancı maddeleri çıkaramıyorsanız bir Yetkili Servis Merkezi ile iletişime geçin.

1. Filtre sistemini bu bölümde belirtildiği gibi sökün.
2. Her türlü yabancı maddeyi manuel olarak çıkarın.
3. Filtreleri bu bölümde belirtildiği gibi geri takın.

11.3 Dış temizlik

- Cihazı yumuşak, nemli bir bezle temizleyin.
- Sadece nötr deterjanlar kullanın.
- Aşındırıcı ürünleri, aşındırıcı temizleme bezlerini veya çözücülerini kullanmayın.

11.4 Filtrelerin temizlenmesi

Filtre sistemi 3 parçadan oluşur.

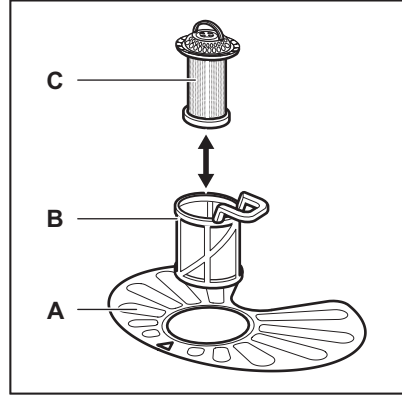

1. Filtreyi (B) saatin tersi yönde çevirip çıkarın.

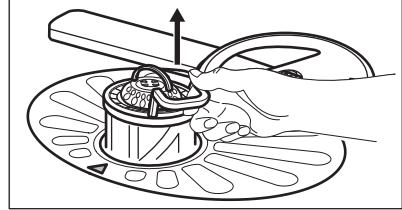
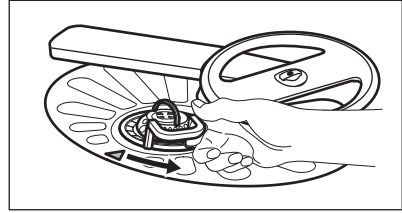

2. (C) filtresini (B) filtresinden çıkarın.
3. Yassı filtreyi (A) çıkarın.

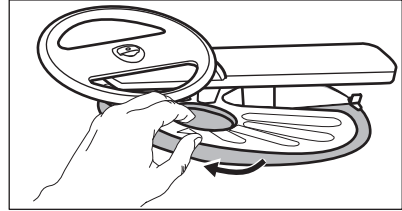

4. Filtreleri yıkayın.

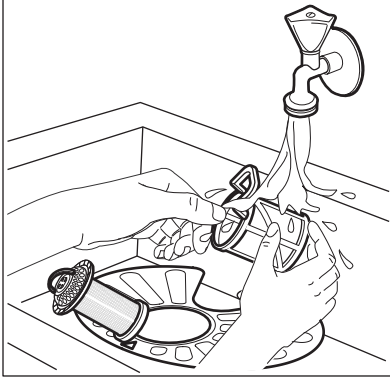

5. Haznenin içinde veya kenarının çevresinde yiyecek veya kir kalıntısı olmadığından emin olun.
6. Yassı filtreyi (A) yerine takın. Filtrenin 2 kılavuzun altına düzgün şekilde yerleştirildiğinden emin olun.

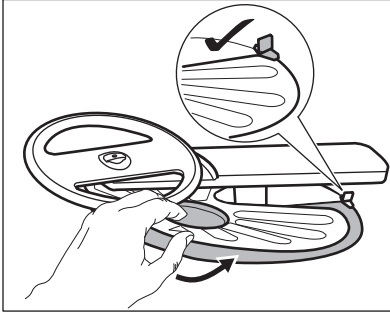

7. (B) ve (C) filtrelerini yerine takın.
8. Filtreyi (B) yassı filtrenin (A) içine geri takın. Kilitlenene kadar saat yönünde çevirin.

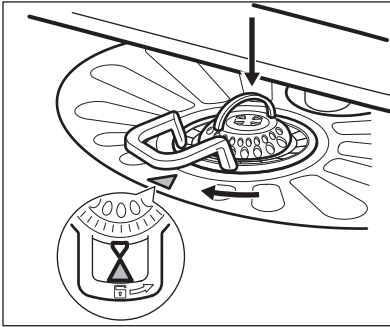

DİKKAT!

Filtrelerin yanlış konumlanması, tatmin edici olmayan yıkama sonuçlarına ve cihazın zarar görmesine neden olabilir.

11.5 Alt püskürtme kolunun temizlenmesi

Kirlerin delikleri tıkanmasını önlemek amacıyla alt püskürtme kolunu düzenli olarak temizlemenizi tavsiye ederiz.

Tıkanmış delikler tatmin edici olmayan yıkama sonuçlarına neden olur.

1. Alt püskürtme kolunu çıkarmak için yukarı doğru çekin.

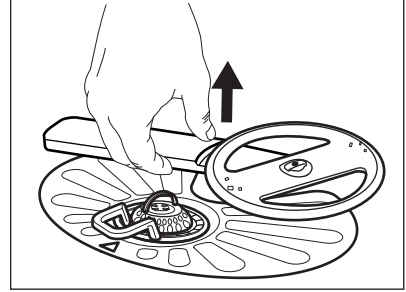

2. Püskürtme kolunu akan su altında yıkayın. Deliklerden toprak parçacıklarını çıkarmak için kürdan gibi ince bir sivri uçlu alet kullanın.

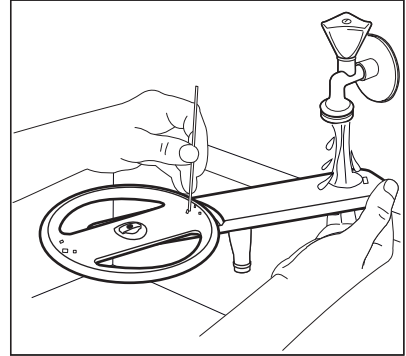

3. Püskürtme kolunu geri takmak için aşağı doğru bastırın.

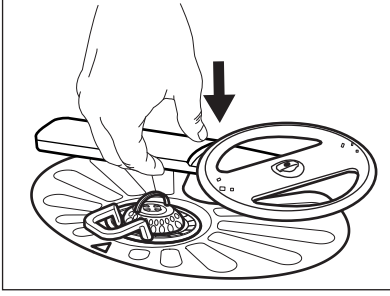

11.6 Üst püskürtme kolunun temizlenmesi

Üst püskürtme kollarını çıkarmayın. Eğer püskürtme kollarındaki delikler tıkanmışsa kürdan gibi ince uçlu bir nesne ile kalan kir partiküllerini çıkarın.

11.7 Tavan püskürtme kolunun temizlenmesi

Kirlerin delikleri tıkamasını önlemek amacıyla tavan püskürtme kolunu düzenli olarak temizlemenizi tavsiye ederiz. Tıkanmış delikler tatmin edici olmayan yıkama sonuçlarına neden olur.

Tavan püskürtme kolu cihazın tavanındadır. Püskürtme kolu (C), çıkış tüpüne (A) montaj unsuru (B) ile takılmıştır.

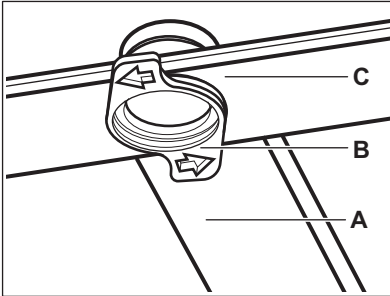

1. Sofra takımı durdurucuları raylarının yanındaki durdurucuları açın ve çekmeceyi çekin.

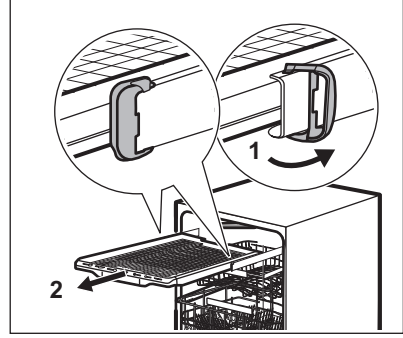

2. Püskürtme koluna daha kolayca ulaşabilmek için üst sepeti en alçak noktaya yerleştirin.
3. Püskürtme kolunu (C) çıkış tüpünden (A) ayırmak için montaj unsuru (B) saat yönünün tersine çevirin ve püskürtme kolunu aşağı çekin.
4. Püskürtme kolunu akan su altında yıkayın. Deliklerden toprak parçacıklarını çıkarmak için kürdan gibi ince bir sivri uçlu alet kullanın. İçindeki parçacıkları temizlemek için deliklerden su akıtın.

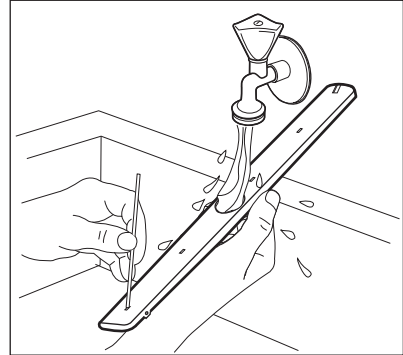

5. Püskürtme kolunu (C) geri monte etmek için montaj unsuru (B) püskürtme koluna yerleştirin ve saat yönünde döndürerek çıkış tüpüne (A) sabitleyin. Montaj parçasının yerine oturmasına dikkat edin.
6. Sofra takımı çekmeceyi raylarına yerleştirin ve durdurucuları kilitleyin.

12. SORUN GİDERME



UYARI!

Makinenin uygun olmayan şekilde onarılması kullanıcı güvenliği açısından tehlike oluşturabilir. Her türlü onarım işlemi yetkili personel tarafından yapılmalıdır.

İletişime geçmeye gerek kalmadan çözülebilir.

Karşılaşılabileceğiniz sorunlar hakkında bilgi edinmek için aşağıdaki tabloya bakınız.

Bazı sorunlar ortaya çıktığında gösterge ekranında bir alarm kodu görünür.

Oluşabilecek sorunların büyük bir kısmı, Yetkili Servis Merkezi ile

Sorun ve alarm kodu	Muhtemel sebep ve çözüm
Cihazı çalıştıramıyorsanız.	<ul style="list-style-type: none"> Elektrik fişinin prize takılı olduğundan emin olun. Sigorta kutusundaki sigortalardan doğru çalıştığından emin olun.
Program başlamıyor.	<ul style="list-style-type: none"> Cihazın kapağının kapalı olduğundan emin olun. Başlat tuşuna basın. Gecikmeli başlatma seçeneği ayarlanmışsa, uyarı iptal edin ya da geri sayımın bitmesini bekleyin. Makine, su yumuşatıcısının içindeki reçineyi yenileme işlemi yapıyordur. İşlem süresi yaklaşık 5 dakikadır.
Cihaz düzgün bir şekilde su almıyor. Ekranında i10 veya i11 görünüyor.	<ul style="list-style-type: none"> Su musluğunun açık olduğundan emin olun. Su giriş basıncının çok düşük olmadığından emin olun. Bu bilgiye ulaşmak için yerel su tedarikçinizi arayın. Su musluğunun tıkalı olmadığından emin olun. Giriş hortumundaki filtrenin tıkalı olmadığından emin olun. Giriş hortumunda dolanma veya bükülme olmadığından emin olun.
Cihaz suyu tahliye etmiyor. Ekranında i20 görünüyor.	<ul style="list-style-type: none"> Lavabo borusunun tıkalı olmadığından emin olun. İç filtre sisteminin tıkalı olmadığından emin olun. Tahliye hortumunda dolanma veya bükülme olmadığından emin olun.
Taşma emniyeti aygıtı çalışıyor. Ekranında i30 görünüyor.	<ul style="list-style-type: none"> Su musluğunu kapatın. Cihazın doğru monte edildiğinden emin olun. Sepetlerin kullanım kılavuzunda belirtildiği gibi doldurulduğundan emin olun.
Su seviyesi tespit sensörü arızası. Ekranında i41 - i44 görünüyor.	<ul style="list-style-type: none"> Filtrelerin temiz olduğundan emin olun. Cihazı kapatıp açın.

Sorun ve alarm kodu	Muhtemel sebep ve çözüm
Yıkama pompasında veya boşaltma pompasında arıza. Ekranında i51 - i59 veya i5A - i5F görünüyor.	<ul style="list-style-type: none"> • Cihazı kapatıp açın.
Cihazın içindeki suyun sıcaklığı çok yüksek veya sıcaklık sensörü arızalı. Ekranında i61 veya i69 görünüyor.	<ul style="list-style-type: none"> • Giriş suyu sıcaklığının 60 °C'yi aşmadığından emin olun. • Cihazı kapatıp açın.
Cihazda teknik arıza. Ekranında iC0 veya iC3 görünüyor.	<ul style="list-style-type: none"> • Cihazı kapatıp açın.
Cihazın içindeki su seviyesi çok yüksek. Ekranında iF1 görünüyor.	<ul style="list-style-type: none"> • Cihazı kapatıp açın. • Filtrelerin temiz olduğundan emin olun. • Çıkış hortumunun zeminden doğru yüksekliğe takıldığından emin olun. Montaj talimatlarına bakın.
Makine program esnasında birçok kez durup tekrar çalışıyor.	<ul style="list-style-type: none"> • Bu, normal bir durumdur. Bu çalışma sistemi daha yüksek yıkama performansı ve enerji tasarrufu sağlar.
Program çok uzun sürüyor.	<ul style="list-style-type: none"> • Gecikmeli başlatma ayarlanmışsa, ayarı iptal edin ya da geri sayımın bitmesini bekleyin.
Görüntülenen program süresi, tüketim değerleri tablosundaki süreden farklı.	<ul style="list-style-type: none"> • Su basıncı ve sıcaklığı, elektrik şebekesindeki farklılıklar, tercih edilen program seçenekleri, bulaşık miktarı ve kirlilik seviyesi gibi etkenler program süresinin değişmesine neden olabilir.
Ekranında gösterilen kalan süre, belirtilen program süresine doğru artarak ve atlayarak ilerler.	<ul style="list-style-type: none"> • Bu, bir arıza değildir. Makine sorunsuz çalışıyor.
Makine kapağında küçük bir sızıntı var.	<ul style="list-style-type: none"> • Cihaz dengede değildir. Ayarlanabilir ayakları (varsa) gevşetin veya sıkın. • Makinenin kapağı kasadaki yuvasına tam oturmadan kapanıyor. Arka ayağı (varsa) ayarlayın.
Makinenin kapağı zor kapanıyor.	<ul style="list-style-type: none"> • Cihaz dengede değildir. Ayarlanabilir ayakları (varsa) gevşetin veya sıkın. • Bulaşıklar sepetten taşıyor olabilir.
Cihazın kapağı yıkama sırasında açılıyor.	<ul style="list-style-type: none"> • AirDry işlevi etkinleştirilmiştir. İşlevi devre dışı bırakabilirsiniz. "Ayarlar" bölümüne bakın.
Cihazın içinden şingırda ve çarpma sesleri geliyor.	<ul style="list-style-type: none"> • Bulaşıklar, sepetlere düzgün şekilde yerleştirilmemiştir. Sepet doldurma broşürüne bakın. • Püskürtme kollarının bir yere çarpmadan tam tur döndüğünden emin olun.

Sorun ve alarm kodu	Muhtemel sebep ve çözüm
Makine, sigortayı atırıyor.	<ul style="list-style-type: none"> Evinizde tek bir sigortaya bağlı olan cihazların hepsine aynı anda yeterli amper tedarik edilemiyordur. Priz amperini ve sayaç kapasitesini kontrol edin ya da aynı anda çalıştırılmış cihazlardan birini veya birkaçını kapatın. Makinede elektriksel bir arıza vardır. Yetkili Servis Merkezini arayın.



Olası diğer sebepler için "**İlk kullanımdan önce**", "**Günlük kullanım**" veya "**İpuçları ve yararlı bilgiler**" bölümlerine bakın.



UYARI!



Sorun tamamen çözülene kadar makineyi kullanmamanızı öneririz. Makinenin fişini çekin ve düzgün çalıştığından emin olana kadar tekrar takmayın.

Makineyi kontrol ettikten sonra devre dışı bırakın ve tekrar devreye alın. Sorun tekrarlanırsa, Yetkili Servis Merkezi ile iletişime geçin.

Tabloda tanımlanmamış alarm kodları için Yetkili Servis Merkezine başvurun.

12.1 Bulaşık yıkama ve kurutma performansı tatmin edici değil

Sorun	Muhtemel sebep ve çözüm
Yetersiz yıkama sonuçları.	<ul style="list-style-type: none"> "Günlük kullanım", "İpuçları ve yararlı bilgiler" bölümlerine ve sepet yerleştirme broşürüne bakın. Daha yoğun yıkama programları kullanın. Seçilmiş programda daha iyi yıkama sonuçları almak için ExtraPower seçeneğini etkinleştirin. Püskürtme kollarındaki delikleri ve filtreyi temizleyin. "Bakım ve Temizlik" bölümüne bakın.
Yetersiz kurutma sonuçları.	<ul style="list-style-type: none"> Bulaşıklar yıkandıktan sonra çok uzun bir süre kapağı kapalı makinenin içinde kaldı. Kapağın otomatik olarak açılması ve kurutma performansını artırmak için AirDry işlevini etkinleştirin. Parlatıcı yoktur veya parlatıcı miktarı yeterli değildir. Parlatıcı gözünü doldurun veya parlatıcı miktarını artırın. Bunun nedeni parlatıcının kalitesi olabilir. Multi tabletler kullanırken dahi daima parlatıcı kullanın. Plastik parçaların havlu ile kurulanması gerekebilir. Programda kurutma aşaması yoktur. "Programlar genel açıklamalar" bölümüne bakın.
Bardak ve tabakların üzerinde beyaz çizgiler veya mavimsi tabakalar var.	<ul style="list-style-type: none"> Verilen parlatıcı miktarı çok fazladır. Parlatıcı miktarı ayarını daha düşük konuma getirin. Deterjan miktarı çok fazladır.

Sorun	Muhtemel sebep ve çözüm
Bardaklar ve tabakların üzerinde lekeler ve kurumuş su damlası izleri var.	<ul style="list-style-type: none"> Verilen parlatici miktarı yeterli değildir. Parlatici miktarını daha yüksek bir konuma ayarlayın. Bunun nedeni parlaticının kalitesi olabilir.
Makinenin iç kısmı ıslak.	<ul style="list-style-type: none"> Bu, makinede bir sorun olduğu anlamına gelmez. Nem makinenin duvarlarında yoğunlaşır.
Yıkama sırasında anormal köpük görülüyor.	<ul style="list-style-type: none"> Özellikle bulaşık makineleri için üretilmiş deterjanları kullanın. Farklı bir üreticiye ait bir deterjanı kullanın. Bulaşıkları akan su altında önceden yıkamayın.
Çatal-bıçaklar üzerinde pas izleri var.	<ul style="list-style-type: none"> Yıkama için kullanılan su çok fazla tuz içeriyordur. “Su yumuşatıcısı” bölümüne bakın. Gümüş ve paslanmaz çelik çatal-bıçaklar birlikte yerleştirilmiştir. Gümüş ve paslanmaz çelik parçaları birbirlerine yakın yerleştirilmeyin.
Programın sonunda deterjan gözündeki deterjan kalıntıları var.	<ul style="list-style-type: none"> Deterjan tableti bölmeye sıkışmıştır ve su deterjan tabletini bulunduğu yerden çıkaramamış olabilir. Su, bölmeye yapışmış ve sıkışmış olan deterjanı çıkaramıyordur. Püskürtme kollarının tıkalı olmadığından veya önlerinin kapalı olmadığından emin olun. Sepetin içinde bulunan öğelerin deterjan gözü kapağının açılmasını engellemediğinden emin olun.
Makinenin içinde koku var.	<ul style="list-style-type: none"> “İç temizleme” bölümüne bakın.  programını bulaşık makineleri için tasarlanmış bir temizlik ürünü veya kireç çözücü ile başlatın.
Bulaşıklar, iç hazne ve kapağın içinde kireç kalıntıları var.	<ul style="list-style-type: none"> Tuz seviye ayarı düşük, tuz doldurma uyarı göstergesini kontrol edin. Tuz kabının kapağı gevşek kalmıştır. Musluk suyunuz çok serttir. “Su yumuşatıcısı” bölümüne bakın. Çok fonksiyonlu tablet kullanıldığında bile tuz kullanım ve su yumuşatıcısının yenilenmesini ayarlayın. “Su yumuşatıcısı” bölümüne bakın.  programını bulaşık makineleri için tasarlanmış bir temizlik ürünü ile başlatın. Kireç birikmesi devam ederse, cihazı uygun deterjanlarla temizleyin. Başka bir deterjan deneyin. Deterjan üreticisiyle iletişime geçin.
Bulaşıklar mat, soluk veya çizilmiş.	<ul style="list-style-type: none"> Sadece bulaşık makinesine uygun bulaşıkların yıkandığından emin olun. Sepeti dikkatli bir şekilde doldurun ve boşaltın. Sepet doldurma broşürüne bakın. Hassas bulaşıkları üst sepete koyun. Cam ve hassas parçaların özel bakımı için Glass-Care özelliğini etkinleştirin.



Olası diğer sebepler için **"İlk kullanımdan önce"**, **"Günlük kullanım"** veya **"İpuçları ve yararlı bilgiler"** bölümlerine bakın.

13. TEKNİK BİLGİLER

Boyutlar	Genişlik / yükseklik / derinlik (mm)	598 / 850 / 622
Elektrik bağlantısı ¹⁾	Voltaj (V)	220 - 240
	Frekans (Hz)	50
Su girişi basıncı	Minimum / Maksimum bar (MPa)	0.5 (0.05) / 10 (1.0)
Su kaynağı	Soğuk su veya sıcak su ²⁾	maksimum 60 °C
Kapasite	Yerleştirme düzeni	14

¹⁾ Diğer değerler için bilgi etiketine bakınız.

²⁾ Evinizde alternatif enerji kaynaklarından (ör. güneş panellerinden) elde edilen bir sıcak su kaynağı varsa, enerji tüketimini azaltmak için lütfen bu sıcak su kaynağını kullanın.

13.1 EU EPREL veritabanına bağlantı

Cihazla sağlanan enerji etiketindeki QR kodu, EU EPREL veritabanına bu cihazın kaydıyla ilgili bir web bağlantısı sağlar. Enerji etiketini, kullanım kılavuzu ve bu cihazla birlikte verilen diğer tüm belgelerle birlikte referans olması açısından saklayın.

EU EPREL veritabanında, ürünün performansı ile ilgili bilgileri <https://>

eprel.ec.europa.eu bağlantısını ve cihazın bilgi etiketinde bulabileceğiniz model adını ve ürün numarasını kullanarak bulmak mümkündür. "Ürün tanımı" bölümüne başvurun.

Enerji etiketi hakkında daha fazla bilgi için www.theenergylabel.eu adresini ziyaret edin.

14. TÜKETİCİNİN SEÇİMLİK HAKLARI

- Malın ayıplı olduğunun anlaşılması durumunda tüketici;
 - Satılanı geri vermeye hazır olduğunu bildirerek sözleşmeden dönme,
 - Satılanı alıkoyup ayıp oranında satış bedelinden indirim isteme,
 - Aşırı bir masraf gerektirmediği takdirde, bütün masrafları satıcıya ait olmak üzere satılanın ücretsiz onarılmasını isteme,
 - İmkân varsa, satılanın ayıpsız bir misli ile değiştirilmesini isteme, seçimli haklarından birini kullanabilir. Satıcı, tüketicinin tercih ettiği bu talebi yerine getirmekle yükümlüdür.
- Ücretsiz onarım veya malın ayıpsız misli ile değiştirilmesi hakları üretici veya ithalatçıya karşı da kullanılabilir. Bu fıkradaki hakların yerine getirilmesi konusunda satıcı, üretici ve ithalatçı müteselsilen sorumludur. Üretici veya ithalatçı, malın kendisi tarafından piyasaya sürülmesinden sonra ayıbın doğduğunu ispat ettiği takdirde sorumlu tutulmaz.
- Ücretsiz onarım veya malın ayıpsız misli ile değiştirilmesinin satıcı için orantısız güçlükleri beraberinde

getirecek olması hâlinde tüketici, sözleşmeden dönme veya ayıp oranında bedelden indirim haklarından birini kullanabilir. Orantısızlığın tayininde malın ayıpsız değeri, ayıbın önemi ve diğer seçimsiz haklara başvurmanın tüketici açısından sorun teşkil edip etmeyeceği gibi hususlar dikkate alınır.

4. Ücretsiz onarım veya malın ayıpsız misli ile değiştirilmesi haklarından birinin seçilmesi durumunda bu talebin satıcıya, üreticiye veya ithalatçıya yöneltilmesinden itibaren azami otuz iş günü, konut ve tatil amaçlı taşınmazlarda ise altmış iş günü içinde yerine getirilmesi zorunludur. Ancak, bu Kanununun 58 inci maddesi uyarınca çıkarılan yönetmelik eki listede yer alan mallara ilişkin, tüketicinin ücretsiz onarım talebi, yönetmelikte belirlenen azami tamir süresi içinde yerine getirilir. Aksi hâlde tüketici diğer seçimsiz haklarını kullanmakta serbesttir.
5. Tüketicinin sözleşmeden dönme veya ayıp oranında bedelden indirim hakkını seçtiği durumlarda, ödemiş olduğu bedelin tümü veya bedelden yapılan indirim tutarı derhâl tüketiciye iade edilir.
6. Seçimsiz hakların kullanılması nedeniyle ortaya çıkan tüm masraflar, tüketicinin seçtiği hakkı yerine getiren tarafça karşılanır. Tüketici bu seçimsiz haklarından biri ile birlikte 11/1/2011 tarihli ve 6098 sayılı Türk Borçlar Kanunu hükümleri uyarınca tazminat da talep edebilir.

Tüketici, garantiden doğan haklarının kullanılması ile ilgili olarak çıkabilecek uyuşmazlıklarda yerleşim yerinin bulunduğu veya tüketici işleminin yapıldığı yerdeki Tüketici Hakem Heyetine veya Tüketici Mahkemesine başvurabilir.

Üretici / İhracatçı :

ELECTROLUX APPLIANCES AB
BUSINESS SECTOR EMA-EMEA (SEE)
ST GÖRANSGATAN 143
SE-105 45 STOCKHOLM
SWEDEN
TEL: +46 (8) 738 60 00
FAX: +46 (8) 738 63 35
www.electrolux.com

İthalatçı: Electrolux Dayanıklı Tüketim Mamulleri San. ve Tic. AŞ.

TR-34435 Taksim-Beyoğlu-İstanbul
Müşteri Hizmetleri: 0 850 250 35 89
musteri_hizmetleri@electrolux.com
WEB: www.electrolux.com.tr

Kullanım Ömrü Bilgisi :

Kullanım ömrü küçük ev aletlerinde 7 yıl, diğer beyaz eşya ürünlerinde ise 10 yıldır. Kullanım ömrü, üretici ve/veya ithalatçı firmanın cihazınızla ilgili yedek parça temini ve bakım süresini ifade eder.

AEEE Yönetmeliğine Uygundur.

15. ÇEVREYLE İLGİLİ BİLGİLER

Şu sembole sahip malzemeler geri dönüştürülebilir . Ambalajı geri dönüşüm için uygun konteynerlere koyun. Elektrikli ve elektronik cihaz atıklarının geri dönüşümüne ve çevre ve insan sağlığının korunmasına yardımcı

AEEE Yönetmeliğine Uygundur.

olun. Ev atığı sembolü  bulunan cihazları atmayın. Ürünü yerel geri dönüşüm tesislerinize gönderin ya da belediye ile irtibata geçin.

www.electrolux.com/shop



156814051-A-422022

